

# **ELŐTERJESZTÉS**

## **7. napirend**



**Sárszentmihály Községi Önkormányzat Képviselő-testületének**

**nyílt testületi ülése**

**2023. január 25. szerda**

**ELŐTERJESZTÉS**

***Elhagyott hulladék kezelésének szabálya a helyi rendeletben; Sárszentmihály Községi Önkormányzat Képviselő-testületének 13/2015.(IX.10.) önkormányzati rendelete a hulladékgazdálkodási közszolgáltatásról és a közterület tisztántartásáról – rendelet módosítás***

**Előterjesztő:** Dr. Nagy Ildikó jegyző

**Melléklet:**

- 13/2015.(IX.10.) önkormányzati rendelet a hulladékgazdálkodási közszolgáltatásról és a közterület tisztántartásáról
- módosító rendelet

**Jogforrás:**

**2012. évi CLXXXV. törvény a hulladékról**

35. § (1) A települési önkormányzat képviselő-testülete önkormányzati rendeletben állapítja meg:

...

h) az elhagyott hulladék felszámolásához szükséges helyi intézkedések körét.

...



Sárszentmihály Községi Önkormányzat  
Képviselő-testületének  
13/2015. (IX. 10.) önkormányzati rendelete  
a hulladékgazdálkodási közszolgáltatásról és a közterület tisztántartásáról

Sárszentmihály Községi Önkormányzat Képviselő-testülete a hulladékról szóló 2012. évi CLXXXV. törvény 88. § (4) bekezdésében kapott felhatalmazás alapján, Magyarország helyi önkormányzatairól szóló 2011. évi CLXXXIX. törvény 13. § (1) bekezdés 5. és 19. pontjában meghatározott feladatkörében eljárva a következőket rendeli el:

## I. Fejezet

### Hulladékgazdálkodási közszolgáltatás

#### 1. A hulladékgazdálkodási közszolgáltatás tartalma, a közszolgáltatási terület határai, fogalom meghatározások

##### 1. §

(1) A hulladékgazdálkodási közszolgáltatás Sárszentmihály közigazgatási területén „a hulladékról” szóló 2012. évi CLXXXV. törvény (a továbbiakban: Ht.) 2. § (1) bekezdésének 27. pontjában meghatározott szolgáltatás.

(2) A hulladékgazdálkodási közszolgáltatás tartalma:

- a) Közszolgáltató az ingatlanhasználó által összegyűjtött települési hulladékot heti 1 alkalommal átveszi és elszállítja.
- b) Házhoz menő lomtalanítás keretében Közszolgáltató évi 1 alkalommal, az ingatlanhasználóval egyeztetett időpontban elszállítja a háztartásban keletkezett, feleslegessé vált használati tárgyakat, eszközöket, bútorokat.
- c) Elkülönített hulladékgyűjtés keretében Közszolgáltató az ingatlanhasználó által elkülönítetten gyűjtött újrahasznosítható papír, műanyag hulladékot, fém csomagoló anyag hulladékot évi 12 alkalommal, a hulladékgyűjtő naptárban az elkülönített hulladék gyűjtésére megjelölt napokon házhoz menő rendszerben begyűjti.
- d) Elkülönített hulladékgyűjtés keretében Közszolgáltató az ingatlanhasználó által összegyűjtött, zöldhulladékot évi 8 alkalommal, a hulladékgyűjtő naptárban megjelölt napokon házhoz menő rendszerben begyűjti.
- e) Elkülönített hulladékgyűjtés keretében Közszolgáltató az ingatlanhasználó által elkülönítetten gyűjtött újrahasznosítható üveg hulladékot évi 1 alkalommal, az Önkormányzattal egyeztetett időpontban és helyszínen kialakított átvételi helyen kihelyezett konténerben begyűjti.

(3) A közszolgáltatás területi határa Sárszentmihály község közigazgatási területe.

##### 2. §

E rendelet alkalmazásában:

- a) *házhoz menő gyűjtés*: a közszolgáltató által megvalósított olyan elkülönített gyűjtés, melynek keretében az önkormányzati rendeletben meghatározott hulladékfajtákat a közszolgáltató az ingatlanhasználótól átvéve szállítás során is elkülönítetten kezeli;
- b) *hulladékgyűjtő naptár*: azon, előre meghatározott üritési napok jegyzéke, melyeken a vegyes hulladéknak, valamint az elkülönítetten gyűjtött hulladéknak az ingatlanhasználótól a közszolgáltató általi szállítása megvalósul, és amely tartalmazza az ürités útvonalát is;
- c) *szüneteltetés*: olyan jogintézmény, amelynek alapján az ingatlanhasználó közszolgáltató felé tett írásbeli bejelentése alapján a hulladékgazdálkodási közszolgáltatás biztosítása a közszolgáltató által felfüggesztésre kerül;
- d) *többleshulladék*: az ingatlanhasználónál keletkező, a közszolgáltatási szerződés szerinti gyűjtődény méretét alkalmanként meghaladó háztartási hulladék;

- e) *üdülőingatlan*: „a helyi adókról” szóló 1990. évi C. törvény 52. § 20. pontjában meghatározott ingatlan vagy üdülőként használt ingatlan.

## 2. A közszolgáltató

### 3. §

- (1) A hulladékgazdálkodási közszolgáltatás megszervezése Sárszentmihály Községi Önkormányzat (a továbbiakban: Önkormányzat) kötelező feladata.
- (2) Az Önkormányzat a hulladékgazdálkodási közszolgáltató kiválasztására vonatkozó hatáskörét a Közép-Duna Vidéke Hulladékgazdálkodási Önkormányzati Társulásra (a továbbiakban: Önkormányzati Társulás) átruházta.
- (3) Az Önkormányzat a hulladékgazdálkodási közszolgáltatás ellátásáról az Önkormányzati Társulás által a VERTIKÁL-OROSZLÁNY HULLADÉKGAZDÁLKODÁSI EGYÜTTMŰKÖDÉS-sel kötött hulladékgazdálkodási közszolgáltatási szerződés útján gondoskodik.
- (4) A közszolgáltatás teljesítésére jogosult és kötelezett közszolgáltató a VERTIKÁL Nonprofit Zrt. 8154 Polgárdi, Bocskai utca 39. szám alatti társaság (a továbbiakban: Közszolgáltató).

## 3. A hulladékgazdálkodási közszolgáltatás ellátásának rendje, módja

### 4. §

- (1) A hulladékszállítás hetente egyszer, keddi napon történik. Ha ez a nap munkaszüneti nap, akkor a hulladékszállítás napjáról legalább 1 héttel előbb a Közszolgáltató a Polgármesteri Hivatal útján a helyben szokásos módon (hirdetmény) tájékoztatja a lakosságot.
- (2)<sup>1</sup> Az ingatlanhasználó a szabvány gyűjtőedényeket közterületen, az összegyűjtést végző gépjárművel megközelíthető és ürítésre alkalmas helyen köteles elhelyezni.
- (3) Az ingatlanhasználó a gyűjtőedényt legkorábban a szállítási napot megelőző napon 18 órától helyezheti ki a közterületre, a gyűjtőedénynek a szállítási napon reggel 6 órára a közterületen kell lennie.

## 4. A közszolgáltató hulladékgazdálkodási közszolgáltatással összefüggő jogai és kötelezettségei

### 5. §

- (1) Közszolgáltató jogosult a hulladék elszállítását megtagadni, ha:
- <sup>2</sup>egyértelműen megállapítható, hogy a gyűjtőedényben kihelyezett hulladék az ürítés vagy a szállítás során a szállítást végző személyek életében, testi épségében, egészségében, továbbá a gyűjtő járműben kárt okozhat, vagy a hasznosítás illetve kezelés során veszélyeztetheti a környezetet,
  - a kihelyezett gyűjtőedény mérgező, robbanó, folyékony, veszélyes vagy olyan anyagot tartalmaz, amely a települési hulladékkal együtt nem gyűjthető, nem szállítható és nem minősíthető települési hulladéknak,
- (2) Közszolgáltató jogosult írásban jelezni a települési önkormányzat jegyzője felé, ha:
- az ingatlanhasználója a települési hulladék gyűjtésére és átadására vonatkozó kötelezettségét megszegi,
  - az ingatlanhasználója a települési hulladéknak e Rendeletben meghatározott elkülönített gyűjtésére vonatkozó kötelezettségét megszegi,
  - az ingatlanhasználó e Rendeletben foglalt, hulladékgazdálkodással összefüggő kötelezettségeit megszegi.

### 6. §

- (1) Közszolgáltató kötelessége a közszolgáltatás igénybe vételére köteles ingatlanhasználóktól a Közszolgáltató szállítóeszközéhez rendszeresített szabvány gyűjtőedényben:
- <sup>3</sup>a települési hulladék rendszeres összegyűjtése és elszállítása,
  - <sup>4</sup>az ingatlanon összegyűjtött és a Közszolgáltató rendelkezésére bocsátott, lomtalanítás körébe vont hulladék évente egyszeri összegyűjtése és elszállítása az ingatlanhasználó által kezdeményezett és egyeztetett időpontban,

<sup>1</sup> Módosította: 3/2016.(I.25.) ö.r., hatályos: 2016.I.26.-

<sup>2</sup> Módosította: 3/2016.(I.25.) ö.r., hatályos: 2016.I.26.-

<sup>3</sup> Módosította: 3/2016.(I.25.) ö.r., hatályos: 2016.I.26.-

- c) <sup>5</sup>a közterületi hulladéknak az Önkormányzat egyedi megrendelése alapján történő alkalmi összegyűjtése és elszállítása,
- d) a bármilyen okból elmaradt hulladék elszállításának pótlása a következő munkanapon vagy legkésőbb a soron következő szállítási napon.

(2) Közszolgáltató köteles a hulladékgazdálkodási közszolgáltatás feltételeiben bekövetkező változásokról haladéktalanul írásban értesíteni az Önkormányzatot.

(3) Közszolgáltató köteles a hulladékgyűjtő naptárt legalább egyéves időszakra meghatározni, és a honlapján az elkülönítetten gyűjtött hulladék első szállítását megelőző 5 nappal korábban közzétenni, valamint az Önkormányzat részére közzététel céljából megküldeni.

## 5. Az ingatlanhasználó hulladékgazdálkodási közszolgáltatással összefüggő jogai és kötelezettségei

### 7. §

Az ingatlanhasználó a hulladékgazdálkodási közszolgáltatással összefüggésben jogosult a Közszolgáltató emblémájával ellátott és megvásárolt ún. többleshulladék-zsákban a hulladékgyűjtő edényzet mellé kihelyezni azon települési hulladékát, mely a hulladékgyűjtő edényzet térfogatát esetenként meghaladja.

### 8. §

(1) Az ingatlanhasználó köteles az ingatlanon keletkező települési hulladékot a 1. § (2) bekezdésében meghatározott elkülönített módon gyűjteni, továbbá a Közszolgáltatónak az 1. § (2) bekezdésében és a 4. §-ban leírt módon átadni.

(2) A gépjárművel nem megközelíthető ingatlan ingatlanhasználója az ingatlanon keletkező települési hulladékát köteles az ingatlanhoz legközelebbi, a gyűjtőjármű útvonalába eső közterületre kihelyezni.

(3) Az ingatlanhasználó köteles a hulladékgazdálkodási közszolgáltatást igénybe venni.

(4) Az ingatlanhasználó köteles az ingatlanon rendszeresen keletkező hulladék mennyiségéhez és az ingatlanon élők létszámához mérten megválasztott olyan típusú és darabszámú, de legalább egy darab, szabvány hulladék gyűjtőedényről gondoskodni, amellyel az ingatlanán keletkezett hulladék tárolása két ürítés között a környezet szennyezése nélkül megoldható.

(5) Az ingatlanhasználó köteles az ingatlanán keletkező települési hulladékot az alábbiak szerint meghatározott módon gyűjteni

- a) Az ömlesztett települési hulladékot köteles zárt szabvány hulladékgyűjtő edényben gyűjteni.
- b) A papír hulladékot köteles tisztán, laposra hajtogatva, kötegelve gyűjteni és szállításra készen kihelyezni.
- c) A műanyag és fém csomagolási hulladékot köteles laposra taposva és bármely áttetsző zsákban gyűjteni és szállításra kihelyezni.
- d) A zöldhulladékot köteles bármely áttetsző zsákban vagy kötegelve (legfeljebb 70 cm-es hosszúságúra darabolva, legfeljebb fél méter szélességben kötegekbe összekötve) gyűjteni és szállításra kihelyezni.

(6) Az ingatlanhasználó köteles gondoskodni a gyűjtőedény rendeltetésszerű használatáról és a gyűjtőedény és környezete tisztántartásáról.

(7) A hulladék elszállítása céljából kihelyezett gyűjtőedény fedelének – a közterület szennyezésének elkerülése érdekében – lecsukott állapotban kell lennie. A hulladékot a gyűjtőedényben úgy kell elhelyezni, hogy az az edény mozgásakor és ürítésekor ne szóródjon, valamint a gépi ürítést ne akadályozza.

(8) Ha a szabvány edényben elhelyezett hulladék összetömörödött vagy befagyott, akkor az ingatlanhasználó köteles a gyűjtőedényt üríthetővé tenni.

(9) A kihelyezett gyűjtőedény nem akadályozhatja a jármű és gyalogos forgalmat és elhelyezése egyébként sem járhat baleset vagy károkozás veszélyének előidézésével.

(10) Az ingatlanhasználó köteles az ingatlanon keletkező hulladék mennyiségét alacsony szinten tartani.

<sup>4</sup> Módosította: 3/2016. (I. 25.) ö.r., hatályos: 2016. I. 26. -

<sup>5</sup> Módosította: 3/2016. (I. 25.) ö.r., hatályos: 2016. I. 26. -

(11) Az ingatlanhasználó köteles a hulladék gyűjtése során megfelelő gondossággal eljárni annak érdekében, hogy a hulladék mások életét, testi épségét, egészségét, és jó közérzetét ne veszélyeztesse, a község természetes és épített környezetét ne szennyezze, a növény- és állatvilágot ne károsítsa, a közrendet és a közbiztonságot ne zavarja.

(12) Az ingatlanhasználó köteles a közszolgáltatási díjat kiegyenlíteni.

(13)<sup>6</sup> Gazdálkodó szervezet számára csak az ingatlanán keletkező települési vegyes hulladék tekintetében áll fenn az (1) bekezdésben előírt kötelezettség.

#### 9. §

(1) Az ingatlanhasználó köteles a Közszolgáltatónak a változást 15 napon belül bejelenteni, ha az ingatlan tekintetében az ingatlanhasználó személyében változás történik, vagy egyéb ok folytán a közszolgáltatás igénybevételére kötelezetté válik.

(2) Az ingatlanhasználó a közszolgáltatás igénybevételére vonatkozó kötelezettség keletkezése esetén írásban köteles bejelenteni a természetes személyazonosító adatait (név, születési hely, idő, anyja születési neve), lakcímét, az ingatlanhasználattal érintett ingatlan pontos címét, helyrajzi számát.

(3) A (2) bekezdésben meghatározott bejelentésben az ingatlanhasználónak meg kell jelölnie az ingatlant használó lakók számát, valamint a hulladékgyűjtő edényzet típusát.

### 6. A hulladékgazdálkodási közszolgáltatási szerződés egyes tartalmi elemei

#### 10. §

Az ingatlanhasználó és a közszolgáltató közötti közszolgáltatási szerződés tartalmazza legalább:

- (a) annak kifejezett megjelölését, hogy ez a közszolgáltatási szerződés az ingatlanhasználó és a közszolgáltató között írásban létrejött hulladékgazdálkodási közszolgáltatási szerződés,
- (b) annak kifejezett megjelölését, hogy a hulladékgazdálkodási közszolgáltatás igénybevételi kötelezettsége azáltal keletkezik, hogy az ingatlanhasználó Sárszentmihály község közigazgatási területén ingatlanhasználattal rendelkezik,
- (c) a közszolgáltató adatait (név, cím, KÜJ- és KTJ azonosító),
- (d) a közszolgáltató ügyfélszolgálati adatait (cím, telefonszám, e-mail cím, ügyfélfogadási idő),
- (e) az ingatlanhasználó számlázási adatait (természetes személyazonosító adatok: név, születési hely, idő, anyja születési neve, lakcím; szervezeti azonosító adatok: név, székhely cím, adószám),
- (f) az ingatlan használattal érintett ingatlan címét és helyrajzi számát,
- (g) a közszolgáltatás igénybevételének kezdő napját,
- (h) az ingatlant használó lakók számát,
- (i) a gyűjtőedény típusát, darabszámát,
- (j) a gyűjtőedény használatának jogcímét,
- (k) a díjfizetés módját,
- (l) a szerződés módosításának feltételeit,
- (m) a szerződéskötés helyét, idejét,
- (n) szerződő felek aláírását.

### 7. A hulladékgazdálkodási közszolgáltatás igénybevételének miniszteri rendeletben nem szabályozott módja és feltételei

#### 11. §

(1) Sárszentmihály településen a Közszolgáltató által felajánlott szabvány gyűjtőedény

- a) 60 literes gyűjtőedény,

<sup>6</sup> Beiktatta: 3/2016.(I.25.) ö.r., hatályos: 2016.I.26.-



- b) 80 literes gyűjtőedény,
  - c) 110 vagy 120 literes gyűjtőedény,
  - d) 240 literes gyűjtőedény,
  - e) 1100 literes gyűjtőedény.
- (2) A szabvány gyűjtőedény választhatósága a településen természetes személyek esetében
- a) 1 fős háztartás: 60 literes gyűjtőedény vagy nagyobb űrtartalmú,
  - b) 1-2 fős háztartás: 80 literes gyűjtőedény vagy nagyobb űrtartalmú,
  - c) 2-4 fős háztartás: 110-120 literes gyűjtőedény vagy nagyobb űrtartalmú,
  - d) 3-5 fős háztartás: 120 literes gyűjtőedény vagy nagyobb űrtartalmú,
  - e) 5 fős háztartás felett: 240 literes gyűjtőedény vagy nagyobb űrtartalmú.
- (3) A szabvány gyűjtőedény választhatósága a településen jogi személyek és jogi személyiséggel nem rendelkező szervezetek esetében 120, 240 és 1100 literes.
- (4) A szabvány hulladék gyűjtőedényt az ingatlanhasználó biztosítja. Igény esetén a Közszolgáltató bérleti díj ellenében vállalja, hogy szabvány gyűjtőedényt biztosít az ingatlanhasználónak.
- (5) Házhoz menő loomtalanítás évi 1 alkalommal külön díj felszámolása nélkül vehető igénybe. Az évi 1 alkalmat meghaladó loomtalanítási igényt az ingatlanhasználó kérelmezi a Közszolgáltatónál, melyért díjat kell fizetnie.
- (6) Többelhulladékos zsákot az ingatlanhasználó korlátlan mennyiségben vásárolhat a Közszolgáltatótól, vagy a Sárszentmihályi Polgármesteri Hivatalban.
- (7) Az elkülönítetten gyűjtött hulladék az ingatlanhasználó által biztosított, kereskedelmi forgalomban kapható áttetsző zsákban adható át.
- (8) Az ingatlanhasználónak a kisebb gyűjtőedény használata iránti igényét a Közszolgáltatónál írásban kell bejelentenie. A bejelentésnek tartalmaznia kell az igényelt gyűjtőedény méretét és az ingatlanhasználó nyilatkozatát arról, hogy vállalja az újrahasznosítható települési hulladékok elkülönített, Közszolgáltató által közzétett szakszerű gyűjtését, valamint a Közszolgáltató által évente kiadott hulladéknaptár szerint az ingatlanra elé történő kihelyezését. A bejelentéshez mellékelni kell az igényelt gyűjtőedény beszerzésére vonatkozó dokumentumot (számlát vagy adásvételi szerződést).
- (9) Közszolgáltató a kisebb gyűjtőedény iránti igénybejelentés és a kisebb gyűjtőedény beszerzését igazoló dokumentum átvételét követő hónap 1-jétől kezdődő időponttal módosítja az ingatlanhasználó szerződéses adatait.

#### **8. Az ingatlanhasználót terhelő, miniszteri rendeletben nem szabályozott díjfizetési kötelezettség, a megfizetés rendje**

#### **12. §**

- (1) A hulladékgazdálkodási közszolgáltatás igénybevételéért közszolgáltatási díjat kell fizetni, melyet közvetlenül az ingatlanhasználónak kell megfizetnie.
- (2) Nem tagadhatja meg a közszolgáltatási díj megfizetését az, aki a települési hulladékkal kapcsolatos kötelezettségeit nem teljesíti, feltéve, hogy a Közszolgáltató a közszolgáltatást felajánlja, vagy a közszolgáltatás teljesítésére rendelkezésre áll, vagy a teljesítést igazolja.
- (3) Az ingatlanhasználó akkor is köteles közszolgáltatási díjat fizetni, ha a Közszolgáltató igazolni tudja, hogy felajánlotta az ingatlanhasználónak a szolgáltatás nyújtását vagy a szolgáltatás nyújtására rendelkezésre állt.
- (4) A hulladékgazdálkodási közszolgáltatási díj a hulladékról szóló törvény alapján kerül megállapításra.
- (5) Az ingatlanhasználó a díjat az ingatlanhasználat létrejöttének napjától köteles fizetni.
- (6) A közszolgáltatási díjat az ingatlanhasználó számla ellenében, a számla kézhezvételének napját követő 8 napos határidőn belül, negyedévente, utólag köteles megfizetni.
- (7) A díjfizetés egysége a gyűjtőedény űrmértéke, a díj számítása a gyűjtőedény számának, az adott időszakra eső űrtékek számának és az űrmértékre meghatározott űrtéési díjnak a szorzata.
- (8) A díjfizetés módja
- a) készpénz
  - b) csoportos beszedési megbízás
  - c) banki átutalás
  - d) készpénzáttutalási megbízás,
  - e) díjnet elektronikus számla és számlafizetési szolgáltatás útján.
- (9) A fizetési módot az ingatlanhasználó szabadon választja meg, valamint jogosult a választott fizetési módot változás bejelentési eljárásban megváltoztatni.

## 9. Az ingatlanhasználó részéről történő szüneteltetés esetei

### 13. §

- (1) Szüneteltethető a közszolgáltatás igénybevétele azokon az ingatlanokon, amelyeken folyamatosan, legalább 60 napig senki sem tartózkodik és emiatt települési hulladék sem keletkezik.
- (2) A szüneteltetésre vonatkozó igényt az ingatlanhasználó írásban köteles bejelenteni a Közszolgáltató felé, megjelölve abban
  - a) az ingatlanhasználó nevét, lakcímét
  - b) az ingatlanhasználattal érintett ingatlan pontos címét, melyre a szüneteltetési kérelem vonatkozik,
  - c) szüneteltetés időtartamát (megtől-meddig (év, hó, nap)).
- (3) A szüneteltetésre vonatkozó írásbeli igényt annak kezdő időpontja előtt legalább 15 nappal meg kell küldeni a Közszolgáltatónak.
- (4) Ha a szüneteltetés feltételeiben változás következik be, arról az ingatlanhasználó köteles haladéktalanul, írásban értesíteni a Közszolgáltatót.

## 10. A hulladékgazdálkodási közszolgáltatással összefüggő személyes adatok kezelésére vonatkozó rendelkezések

### 14. §

- (1) Az adatkezelés célja a közszolgáltatással összefüggően: az ingatlanhasználó személyének megállapításához, a közszolgáltatási díj behajtásához szükséges és arra alkalmas adatbázis létrehozása és működtetése, valamint a közszolgáltatás igénybevételének szüneteltetése esetén annak nyilvántartása.
- (2) A közszolgáltatást igénybevevő ingatlanhasználók nyilvántartásáról a Közszolgáltató gondoskodik.
- (3) A Közszolgáltató megteremti és fenntartja az adatkezelés személyi és tárgyi feltételeit, gondoskodik az adatok biztonságáról, meghatározza azokat az eljárási szabályokat, amelyek az adat- és titokvédelmi szabályok érvényre juttatásához szükségesek.
- (4) A Közszolgáltató nyilvántartása
  - a) természetes személyek esetében a hulladékról szóló törvény alapján a természetes személyazonosító adatokat (név, születési hely, idő, anyja születési neve) és a lakcímet tartalmazza,
  - b) jogi személyek és jogi személyiséggel nem rendelkező szervezetek esetében a szervezeti azonosító adatokat (név vagy cégnév, adószám) székhely cím adatokat tartalmazza.
- (5) Közszolgáltató az ingatlanhasználó azonosító adatait kizárólag közszolgáltatói tevékenységéhez, a közszolgáltatás nyújtására irányuló jogviszony létrehozatala érdekében, illetve a jogviszony fennállása alatt, valamint a díjhátralék kezeléseivel kapcsolatban használhatja fel.
- (6) Közszolgáltató az ingatlanhasználó adatait a közszolgáltatási jogviszony megszűnéséig, a jogviszony megszűnését követően a jogszabályokban előírt iratmegőrzési kötelezettség időtartama alatt, díjhátralék esetében a tartozás fennállásáig használhatja fel, illetve kezelheti. A közszolgáltatási jogviszony vagy a díjhátralék megszűnését követően Közszolgáltató a kezelt adatokat megsemmisíti.

## II. Fejezet

### A közterület tisztán tartásáról

#### 11. Állat okozta szennyeződés

### 15. §

- (1) Állat által közterületen okozott szennyeződést az állat felügyeletét ellátó személy, ha a felügyeletet ellátó személy nem állapítható meg, az állat tulajdonosa, haladéktalanul köteles eltávolítani.
- (2) A kutya felügyeletét ellátó személy, ha a felügyeletet ellátó személy nem állapítható meg, a kutya tulajdonosa, köteles gondoskodni arról, hogy a kutya közterületen csak az arra kijelölt helyeken vagy a járda melletti víznyelőbe ürítsen. Bármely más helyen a kutya által okozott szennyezés eltakarításáról annak felügyeletét ellátó személy, vagy a kutya tulajdonosa köteles gondoskodni.

**12. Természet okozta szennyeződés**

**16. §**

Hórakást tilos elhelyezni útkereszteződésben, útburkolati jelen, közműre, tömegközlekedésre szolgáló jármű megállóhelyénél.

**Záró rendelkezések**

**17. §**

- (1) Ez a rendelet 2015. szeptember 15-én lép hatályba.
- (2) Hatályát veszti a települési hulladékkal kapcsolatos hulladékgazdálkodási helyi közszolgáltatásról szóló 17/2014.(XI.28.) önkormányzati rendelet.

*Kalmár Tibor s.k. polgármester*

*Dr. Nagy Ildikó s.k. jegyző*

2016.01.25.

NYELV



**Sárszentmihály Községi Önkormányzat Képviselő-testületének \_/2023. (II. 1.) önkormányzati rendelete  
a hulladékgazdálkodási közszolgáltatásról és a közterület tisztántartásáról szóló  
13/2015.(IX.10.) önkormányzati rendelet módosításáról**

Sárszentmihály Községi Önkormányzat Képviselő-testülete a hulladékról szóló 2012. évi CLXXXV. törvény 88. § (4) bekezdésében kapott felhatalmazás alapján, Magyarország helyi önkormányzatairól szóló 2011. évi CLXXXIX. törvény 13. § (1) bekezdés 5. és 19. pontjában meghatározott feladatkörében eljárva a következőket rendeli el:

**1. §**

A hulladékgazdálkodási közszolgáltatásról és a közterület tisztántartásáról szóló 13/2015.(IX.10.) önkormányzati rendelet II. Fejezete a 16/A. §-át megelőzően a következő alcím címmel egészül ki:

**„13. Az elhagyott hulladék felszámolásához szükséges helyi intézkedések köre”**

**2. §**

A hulladékgazdálkodási közszolgáltatásról és a közterület tisztántartásáról szóló 13/2015.(IX.10.) önkormányzati rendelet a következő 16/A. §-sal egészül ki:

**„16/A. §**

(1) A képviselő-testület a tanyagondnok bevonásával legalább havonta területbejárást végez a település belterületén és külterületén az elhagyott hulladék felderítése érdekében.

(2) A tanyagondnok a képviselő-testületnek a testületi ülésen beszámol a végzett ellenőrzésekről.

(3) A település belterületén vagy külterületén elhagyott hulladék felszámolása érdekében a képviselő-testület

- a) önkormányzati tulajdonban álló ingatlan esetében megteszi a szükséges intézkedéseket, melynek költségeit az önkormányzat költségvetésében biztosítja
- b) magánszemély, jogi személy vagy jogi személyiség nélküli ingatlan tulajdonos esetében a képviselő-testület kezdeményezi a szükséges hatósági lépéseket, az ingatlan tulajdonos terhére.”

**3. §**

Ez a rendelet 2023. február 2-án lép hatályba, és 2023. február 6-án hatályát veszti.

---

/: Óber Andrea :/  
polgármester

---

/: Dr. Nagy Ildikó :/  
jegyző

A Rendelet kihirdetve: 2023. február \_.

---

**/: Dr. Nagy Ildikó :/  
jegyző**

### Végső előterjesztői indokolás

Napjainkban rendkívüli módon megszáporodtak a – főleg – külterületen eldobott, elhagyott szemeteszsákok, kopott tárgyak, bútorok, járművek, stb. Belterületen az üres műanyag palackok, dobozok, papírdarabok, ételmaradékok a jellemzőek.

A környezetet védenünk kell!

Erre az Önkormányzatoknak – egyebek mellett - felhatalmazásunk is van *a hulladékról szóló 2012. évi CLXXXV. törvény* alapján.

Nem egyszerűen arról van szó, hogy lehangoló és egészségtelen koszos, szemetes környezetben leélni napjainkat, hanem bolygónkat is óvnunk kellene a szennyezettségtől.

Csak egy életünk van! Csak egy Földünk van!

Nem mellékes, hogy gyermekeink, unokáink, a következő generációk mit örökölnék tőlünk, és vajon meddig „tart ki” közvetlen környezetünk, a természet és nem utolsósorban a Föld nevű bolygó!

Sokkal szigorúbban és következetesebben kell fellépniük a szennyezők ellen!





**Sárszentmihály Községi Önkormányzat Képviselő-testületének 3/2023. (II. 1.) önkormányzati rendelete**

**a hulladékgazdálkodási közszolgáltatásról és a közterület tisztántartásáról szóló 13/2015.(IX.10.) önkormányzati rendelet módosításáról**

Sárszentmihály Községi Önkormányzat Képviselő-testülete a hulladékról szóló 2012. évi CLXXXV. törvény 88. § (4) bekezdésében kapott felhatalmazás alapján, Magyarország helyi önkormányzatairól szóló 2011. évi CLXXXIX. törvény 13. § (1) bekezdés 5. és 19. pontjában meghatározott feladatkörében eljárva a következőket rendeli el:

**1. §**

A hulladékgazdálkodási közszolgáltatásról és a közterület tisztántartásáról szóló 13/2015.(IX.10.) önkormányzati rendelet II. Fejezete a 16/A. §-át megelőzően a következő alcím címmel egészül ki:

**„13. Az elhagyott hulladék felszámolásához szükséges helyi intézkedések köre”**

**2. §**

A hulladékgazdálkodási közszolgáltatásról és a közterület tisztántartásáról szóló 13/2015.(IX.10.) önkormányzati rendelet a következő 16/A. §-sal egészül ki:

**„16/A. §**

(1) A képviselő-testület a tanyagondnok bevonásával legalább havonta területbejárást végez a település belterületén és külterületén az elhagyott hulladék felderítése érdekében.

(2) A tanyagondnok a képviselő-testületnek a testületi ülésen beszámol a végzett ellenőrzésekről.

(3) A település belterületén vagy külterületén elhagyott hulladék felszámolása érdekében a képviselő-testület

- a) önkormányzati tulajdonban álló ingatlan esetében megteszi a szükséges intézkedéseket, melynek költségeit az önkormányzat költségvetésében biztosítja
- b) magánszemély, jogi személy vagy jogi személyiség nélküli ingatlan tulajdonos esetében a képviselő-testület kezdeményezi a szükséges hatósági lépéseket, az ingatlan tulajdonos terhére.”

**3. §**

Ez a rendelet 2023. február 2-án lép hatályba, és 2023. február 6-án hatályát veszti.

## Végső előterjesztői indokolás

Napjainkban rendkívüli módon megszorodtak a – főleg – külterületen eldobott, elhagyott szemeteszsákok, kopott tárgyak, bútorok, járművek, stb. Belterületen az üres műanyag palackok, dobozok, papírdarabok, ételmaradékok a jellemzőek.

A környezetet védenünk kell!

Erre az Önkormányzatoknak – egyebek mellett - felhatalmazásunk is van *a hulladékról szóló 2012. évi CLXXXV. törvény* alapján.

Nem egyszerűen arról van szó, hogy lehangelő és egészségtelen koszos, szemetes környezetben leélni napjainkat, hanem bolygónkat is óvnunk kellene a szennyezettségtől.

Csak egy életünk van! Csak egy Földünk van!

Nem mellékes, hogy gyermekeink, unokáink, a következő generációk mit örökölnek tőlünk, és vajon meddig „tart ki” közvetlen környezetünk, a természet és nem utolsó sorban a Föld nevű bolygó!

Sokkal szigorúbban és következetesebben kell fellépniük a szennyezők ellen!

# **ELŐTERJESZTÉS**

## **8. napirend**



Sárszentmihály Községi Önkormányzat Képviselő-testületének  
nyílt testületi ülése

2023. január 25. szerda

**ELŐTERJESZTÉS**

*Szünet a Tipegő Bölcsődében a 2023-as nevelési évben*

**Előterjesztő:** Óber Andrea polgármester  
**Melléklet:** Bölcsőde vezető levele

*HATÁROZATI JAVASLAT*

*Sárszentmihály Községi Önkormányzat Képviselő-testületének  
.../2023.(I.25.) határozata*

*Szünet a Tipegő Bölcsődében a 2023-as nevelési évben*

*Sárszentmihály Községi Önkormányzat Képviselő-testülete ...*

...

2023. április 21. Bölcsődék Napja  
2023. augusztus 7-31. nyári zárás  
2023. december 27-29. téli szünet

...

*Felelős: Óber Andrea polgármester*  
*Határidő: értelem szerint*

**Jogforrás:**

**1997. évi XXXI. törvény a gyermekek védelméről és a gyámügyi igazgatásról**

**42. § (1) A bölcsődei ellátás keretében - ha e törvény kivételt nem tesz - a három éven aluli gyermekek napközbeni ellátását kell biztosítani.**

**(5) A bölcsődei nevelési év szeptember 1-jétől a következő év augusztus 31-éig tart.**

**43. § (1) A bölcsőde olyan bölcsődei ellátást nyújtó intézmény, amely a gyermekek napközbeni ellátása keretében, a Bölcsődei nevelés-gondozás országos alapprogramja szerint, jogszabályban meghatározott szakirányú végzettséggel rendelkező személy által, akár több csoportban nyújt szakszerű gondozást és nevelést.**

**(4) A bölcsőde nyári nyitvatartási rendjét a fenntartó hagyja jóvá. A fenntartó a bölcsődei szünet idejére a szülő, törvényes képviselő kérésére gondoskodik a gyermek intézményi gondozásának, nevelésének megszervezéséről.**

**15/1998. (IV. 30.) NM rendelet a személyes gondoskodást nyújtó gyermekjóléti, gyermekvédelmi intézmények, valamint személyek szakmai feladatairól és működésük feltételeiről**

**43. § (1) A bölcsődében és a mini bölcsődében az április 21-én vagy ha az heti pihenőnapra vagy munkaszüneti napra esik, az azt követő legközelebbi munkanapon tartott Bölcsődék Napja minden évben nevelés-gondozás nélküli munkanap.**

**(2) Az (1) bekezdés szerinti nevelés-gondozás nélküli munkanap célja a bölcsődében és a mini bölcsődében dolgozók szakmai fejlesztése.**

**(3) A nevelés-gondozás nélküli munkanapon a bölcsődei ellátás keretében - erre irányuló szülői kérés esetén - a gyermek felügyeletét és étkeztetését biztosítani kell.**

**(4) A szülőket február 15-éig tájékoztatni kell a nevelés-gondozás nélküli munkanapról és a nevelés-gondozás nélküli munkanapon a gyermek felügyelete és az étkeztetés biztosítása iránti igény bejelentésének lehetőségéről.**



# Tipegő Bölcsőde

8143 Sárszentmihály, Hársfa utca 32.  
Tel: 06 30/ 169-23-59  
e-mail: [bolcsode@sarszentmihaly.hu](mailto:bolcsode@sarszentmihaly.hu)

KV13  
i.ú. 92/2023  
ol. 13.

Sárszentmihályi Községi Önkormányzat Képviselő-testülete  
Sárszentmihály  
Fő út 54.  
8143

Ikt. szám. 42. / 2023

**Tárgy: 2023. évi zárások kérelme**

**Tisztelt Képviselő-testület!**

Alulírott Fülöp Gabriella, mint a Tipegő Bölcsőde intézményvezetője az alábbi kéréssel fordulok Önökhöz a Tipegő Bölcsőde 2023. évi zárásainak időszakával kapcsolatban:

A közoktatási intézményekben tartandó tavaszi és őszi szünet időszakára bölcsődénk nem tervez szünetet/zárást.

A Tipegő Bölcsőde zárva tartásának az alábbi időpontokat szeretnénk kérni:

1. **Bölcsődék napja**: 2023. április 21. (péntek)

*Törvényi hivatkozás:*

**15/1998. (IV. 30.) NM rendelet a személyes gondoskodást nyújtó gyermekjóléti, gyermekvédelmi intézmények, valamint személyek szakmai feladatairól és működésük feltételeiről (Hatályos: 2023.01.01 -)**

**43. § (1) A bölcsődében és a mini bölcsődében az április 21-én vagy ha az heti pihenőnapra vagy munkaszüneti napra esik, az azt követő legközelebbi munkanapon tartott Bölcsődék Napja minden évben nevelés-gondozás nélküli munkanap.**



# Tipegő Bölcsőde

8143 Sárszentmihály, Hársfa utca 32.

Tel: 06 30/ 169-23-59

e-mail: [bolcsode@sarszentmihaly.hu](mailto:bolcsode@sarszentmihaly.hu)

2. **Nyári zárás:** 2023. augusztus 07. napjától 2023. augusztus 31. napjáig.

*Törvényi hivatkozás:*

**37. §**

*(3) A fenntartó minden év február 15-éig tájékoztatja a szülőket a bölcsődei ellátást nyújtó intézmény, szolgáltató nyári nyitvatartási rendjéről. A nyári zárva tartás időtartamát a fenntartó legfeljebb öt hétben határozhatja meg.*

3. **Téli zárás:** 2023. december 27. napjától 2022. december 29. napjáig.

Kérem a Képviselő-testületet, hogy mint fenntartó, támogassa kérésünket.

Sárszentmihály, 2023. január 13.

Tisztelettel:



*Fülöp Gabriella*

Fülöp Gabriella  
intézményvezető



# **ELŐTERJESZTÉS**

## **9. napirend**



**Sárszentmihály Községi Önkormányzat Képviselő-testületének**

**nyílt testületi ülése**

**2023. január 25. szerda**

**ELŐTERJESZTÉS**

***Javaslat Fejér Vármegyei Önkormányzat Közgyűlése által alapított kitüntető címre és díjakra***

**Előterjesztő:** Óber Andrea polgármester

**Melléklet:** Fejér Megyei Jegyző FMÖ/532-1/2022. számú levele

**Tisztelt Képviselő-testület!**

A Fejér Megyei Jegyző, Dr. Kovács Zoltán úr, megkereste valamennyi település polgármesterét, és arról tájékoztatott, hogy 2023. évben ismételtén lehetőség nyílik a „Fejér Vármegye Díszpolgára” kitüntető cím és 12 különböző szakmai díj adományozására.

Várják javaslatainkat a Fejér Megyei Önkormányzat alapított valamely díjkategóriára.

Tisztelt Képviselők! Kérem, fontoljuk meg, beszéljük meg, és a mellékelt „Adatlap” kitöltésével tegyünk javaslatot!

*Óber Andrea s.k.  
polgármester*

Sárszentmihály, 2023. január 20.

**HATÁROZATI JAVASLAT**

*Sárszentmihály Községi Önkormányzat Képviselő-testületének*

*.../2023.(I.25.) határozata*

*Javaslat Fejér Vármegyei Önkormányzat Közgyűlése által alapított kitüntető címre és díjakra*

*Sárszentmihály Községi Önkormányzat Képviselő-testülete ...*

*Felelős: Óber Andrea polgármester*

*Határidő: 2023. január 31.*

**Jogforrás:**

*Fejér Megyei Önkormányzat Közgyűlésének 4/2020.(II.28.) önkormányzati rendelete az önkormányzat által alapított kitüntető címről és díjakról*

MJT. HU. "Kiváló" cím és díjak  
juttatásáról szóló



## FEJÉR MEGYEI JEGYZŐ

Fejér Megyei Önkormányzati Hivatal

☒ Székesfehérvár, Szent István tér 9.

☎ (+36-22) 312-144

@ dr.kovacs.zoltan@fejer.hu

KRID: FMOH 104237395

Szám: FMÖ/532-1 /2021.  
Ügyintéző: Tóthné Czövek Erika

Tárgy: tájékoztatás javaslatteiről

Valamennyi települési önkormányzat  
polgármestere részére

Tisztelt Polgármester Asszony/Úr!

A Fejér Megyei Önkormányzat Közgyűlése az önkormányzat által alapított kivitettő címről és díjakról szóló 4/2020. (II.28.) önkormányzati rendelete alapján 2023. évben ismételtén lehetőséget biztosít a "Fejér Vármegye Díszpolgára" kivitettő cím és 12 különböző szakmai díj adományozására.

Köszönettel vennénk szíves javaslatát az önkormányzatunk által alapított valamely díjkategóriára.

Tájékoztatom, hogy az önkormányzatunk honlapján ([www.fejer.hu](http://www.fejer.hu)) megtalálhatóak javaslatteirrel kapcsolatban megjelentetett felhívások, valamint a javaslatteirhez szükséges nyomtatványok. A felhívások tájékoztatást adnak arról, hogy az egyes díjkategóriák tekintetében ki jogosult javaslatteire.

A díjakra vonatkozó javaslatokat – valamennyi előírt nyomtatvány megküldésével együtt - 2023. január 31-ig lehet benyújtani az önkormányzati hivatalhoz személyesen vagy postai úton.

Megtisztelő javaslatait előre is köszönöm.

Székesfehérvár, 2022. december 13.

Tisztelettel:

Dr. Kovács Zoltán

Kleberding

Jan 1-től lép



- közérdekű adatok
- Fejér Megyei Klímastratégia és Éghajlatváltozási Platform
- Fejér megyei felzárkóztatás- politikai együttműködés fejlesztése
- kitüntető cím és díjak
- A 2021-2027 tervezési időszak stratégiai szintű előkészítése Fejér megyében
- A 2021-2027 időszak projektszintű előkészítése Fejér megyében
- Kincses-táj kerékpárút
- Fejér megyei identitás elősegítése térségi szemléletben
- Fejér megye és Tusnádfürdő testvérkapcsolata
- Mór-Bodajk kerékpárút
- E-önkormányzat



Vissza a földre

< Vissza

## FELHÍVÁS

a Fejér Vármegyei Önkormányzat gróf Klebelsberg Kuno Emlékérme odaítélésére

Az önkormányzat által alapított kitüntető címről és díjakról szóló 4/2020. (II.28.) önkormányzati rendelet (továbbiakban: Rendelet) rendelkezik a

**Fejér Vármegyei Önkormányzat gróf Klebelsberg Kuno Emlékérme**  
adományozásának rendjéről.

A Rendelet alapján a Fejér Vármegyei Önkormányzat gróf Klebelsberg Kuno Emlékérme (a továbbiakban: emlékérem) adományozható azoknak a megyében élő és dolgozó pedagógusoknak, akik a köznevelés és a felsőoktatás területén a gyermekek, tanulók, hallgatók közvetlen nevelésében és oktatásában hosszú Ideje kimagasló, áldozatkész és önzetlen tevékenységet végeztek.

Az emlékérem adományozására az ajánlott személy tevékenységének bemutatásával javaslatot tehetnek

- a vármegye országgyűlési képviselői,
- a vármegyei közgyűlés elnöke, alelnöke,
- a vármegyében működő köznevelési és felsőoktatási intézmények vezetői,
- az előző pontban meghatározott intézmények fenntartói.

A díj adományozására javaslatot tenni a Rendelet 1. melléklete szerinti Adatlapon kitöltésével és a javasolt személy szakmai életútjának részletes bemutatásával, valamint a javasolt személy hozzájáruló nyilatkozatával (mely az adatlapon szerepel) lehet.

**A díjra vonatkozó javaslatokat: 2023. január 31. napjáig lehet benyújtani.**

A javaslatokat a Fejér Vármegyei Közgyűlés Elnökének címezve a Fejér Vármegyei Önkormányzati Hivatalhoz (8000 Székesfehérvár, Szent István tér 9.) kell benyújtani, személyesen, vagy postal úton. Kérjük a borítékra ráírni a kitüntetés elnevezését.

Felhívom a figyelmet, hogy amennyiben a javaslattevő javaslata nem tartalmazza a rendelet 1. melléklete szerinti kötelező tartalmi elemeket, valamint a javaslattevő és a javasolt adatkezelési hozzájáruló nyilatkozatát, úgy az a közgyűlés elé nem terjeszthető.

A díjak átadására minden évben a Vármegyenapon kerül sor.

**Dr. Kovács Zoltán**  
jegyző



Page 1/1

## ADATLAP

Fejér Vármegyei Önkormányzat Közgyűlése által alapított kitüntető címre és díjakra történő javaslatról

A kitüntető cím vagy díj megnevezése:

.....

A kitüntetésre javasolt személy (a továbbiakban: jelölt) adatai:

1. Név\*:
2. Születési hely, idő\*:
3. Anyja neve:
4. Munkahely:
5. Beosztás:
6. Címe, telefonszáma\*:
7. Korábbi kitüntetései:
8. Részletes indoklás, szakmai életút ismertetése\*:  
(külön oldalon, maximum 1 oldal terjedelemben)
  - a) A javasolt személy szakmai tevékenységét (nem szakmai önéletrajz formájában) kell összefoglalni, ami a megnevezett kitüntető cím, vagy díj tartalmával kell, hogy összefüggésben legyen.
  - b) Több díjra történő jelölés esetén minden jelöléshez új adatlapot kell kitölteni.
  - c) Amennyiben a javaslattevő önkormányzat, a javaslatához csatolni kell a javaslatról szóló határozatot

A javaslattevő adatai:

1. Javaslattevő neve, képviselője\*:
2. Javaslattevő elérhetősége (telefon, e-mail) \*:

Kijelentem, hogy a jelöléssel kapcsolatos adatkezeléshez hozzájárulok, a vonatkozó adatkezelési tájékoztató rendelkezéseit megismertem és elfogadom.

Dátum: ....., 202.....

.....  
javaslattevő aláírása\*

Kijelentem, hogy a jelölést elfogadom és erre tekintettel az adatkezeléshez hozzájárulok, a vonatkozó adatkezelési tájékoztató rendelkezéseit megismertem és elfogadom. Hozzájárulok továbbá a sajtónyilvános díjátadó rendezvényen rólam készült fényképfelvételek, videofelvételek Fejér Vármegyei Önkormányzat nyilvánosan elérhető internetes oldalára történő feltöltéséhez, közösségi és videomegosztó oldalakon való megjelentetéséhez.

Dátum: ....., 202.....

.....  
javasolt aláírása\*

\* -gal megjelöltek kötelezően kitöltendőek

## Fejér Megyei Önkormányzat Közgyűlésének 4/2020. (II.28.) önkormányzati rendelete

### az önkormányzat által alapított kitüntető címről és díjakról

Hatályos: 2023. 01. 01.

A Fejér Vármegyei Önkormányzat Közgyűlése a Magyarország címének és zászlójának használatáról, valamint állami kitüntetőiseiről szóló 2011. CXL. törvény 24. § (9) bekezdésében kapott felhatalmazás alapján, az [Alaptörvény 32. cikk \(1\) bekezdés 1\) pontjában](#) meghatározott feladatkörében eljárva a következőket rendeli el:<sup>1</sup>

#### I. Fejezet

##### 1. Általános rendelkezések

1. §<sup>2</sup> A Fejér Vármegyei Közgyűlés (a továbbiakban: közgyűlés) a következő kitüntető címet, díjakat (a továbbiakban együtt: díj vagy díjak) és elismerést alapítja:
- a)<sup>3</sup> Fejér Vármegye Díszpolgára kitüntető cím
- b) Szakmai díjak:
- ba)<sup>4</sup> A Fejér Vármegyei Önkormányzat Széchényi Viktor Díja
- bb)<sup>5</sup> A Fejér Vármegyei Önkormányzat Vörösmarty Mihály Díja
- bc)<sup>6</sup> A Fejér Vármegyei Önkormányzat Németh László Díja
- bd)<sup>7</sup> A Fejér Vármegyei Önkormányzat Dr. Berzenyi Zoltán Díja
- be)<sup>8</sup> A Fejér Vármegyei Önkormányzat Terstyánszky Ödön Díja
- bf)<sup>9</sup> A Fejér Vármegyei Önkormányzat Fekete János Díja
- bg)<sup>10</sup> A Fejér Vármegyei Önkormányzat Salamon Lajos Díja
- bh)<sup>11</sup> A Fejér Vármegyei Önkormányzat Wokorle Sándor Díja
- bi)<sup>12</sup> A Fejér Vármegyei Önkormányzat Pápay Ágoston Díja
- bj)<sup>13</sup> A Fejér Vármegyei Önkormányzat Marosi Arnoldi Díja
- bk)<sup>14</sup> A Fejér Vármegyei Önkormányzat Dr. Paulikócs Elemér Díja
- bl)<sup>15</sup> A Fejér Vármegyei Önkormányzat gróf Klebelsberg Kuno Emlékérme
- bm)<sup>16</sup>
- c)<sup>17</sup> Fejér Vármegyei Közgyűlés Elnökének Filserbó Öklevéle
2. § (1) A díjak természetes személyeknek (továbbiakban: személy) és kollektív díjként jogi személyeknek, jogi személyiséggel nem rendelkező szervezeteknek, közösségeknek (továbbiakban együtt: közösség) adományozhatók.
- (2) A közösség részére kiadott díj egy díjnak minősül, ebben az esetben a közösségnek egy díszoklevelet és egy emléktáblát kell átadni.
- (3)<sup>18</sup> Amennyiben az elismerésre méltó személyek tevékenysége előválasztásterületi összefüggésű és a javaslattevő javaslatában külön is jelöl, részükre a díjak – a Fejér Vármegye Díszpolgára kitüntető cím kivételével – megosztva is adományozhatók.
- (4) A több személynek megosztva adományozott díj egy díjnak minősül. Megosztott díj esetén a díszoklevél és az emléktábla személyenként kerül kiosztásra.
- (5) A korábban már díjazott személy vagy közösség részére ugyanazon tevékenységéért csak egyféle szakmai díj adományozható.
- (6) A díjak elhunyt személyek részére, posztumusz is adományozhatók.
- (7) A posztumusz díj átadására a Polgári Törvénykönyvről szóló 2013. évi V. törvény szerinti közeli hozzátartozók közül, az általuk kijelölt személy jogosult.
3. § (1)<sup>19</sup> A díjakra történő javaslattevéi lehetőségeiről a jegyző a javaslattevére jogosultakat a helyben szokásos módon, a Fejér Vármegyei Önkormányzat hivatalos honlapján, valamint az írott és az elektronikus sajtó útján a tárgyévvel megelőző év december 31-ig tájékoztatja.
- (2)<sup>20</sup> A díjakra minden év január 31-ig lehet javaslatot tenni. Javaslatot tenni személy esetén a rendelet 1. melléklete, vagy közösség esetén a 2. melléklete szerinti adatlap benyújtásával és az ajánlott személy, közösség tevékenysége bemutatásával lehet. A javaslatokat a közgyűlés elnökéhez címezve a Fejér Vármegyei Önkormányzati Hivatalhoz kell benyújtani. Amennyiben a javaslattevő települési önkormányzat, települési vagy területi nemzeti önkormányzat, a javaslatot csatolni kell a javaslattevéiről szóló képviselő-testületi, vagy közgyűlési határozatot.
- (3)<sup>21</sup> A javaslattevő javaslatát legkisebb a díj odaítéléséről szóló Fejér Vármegyei Közgyűlés döntésének meghozataláig visszavonhatja.
- (4) Amennyiben a javaslattevő javaslatát nem tartalmazza a rendelet 1. vagy 2. melléklet szerinti kötelező tartalmi elemeket, valamint a javaslattevő és a javasolt adatkezelési hozzájáruló nyilatkozatát, úgy az a közgyűlés elé nem tehető.
4. § (1) A közgyűlés Pénzügyi, Jogi és Fejlesztési Bizottsága a díjakra vonatkozó javaslatokat előzetesen véleményezi.
- (2)<sup>22</sup> A közgyűlés az egyes díjak vonatkozásában – a 3. § (3) bekezdése szerinti eset kivételével – valamennyi javaslatról a Vármegyeyapott megelőző legalább 30 nappal korábban dönt.
- (3)<sup>23</sup> A közgyűlés valamennyi díj kategóriában évente legfeljebb két díszot adományoz.
- (4)<sup>24</sup> A díjak átadására minden évben a Vármegyeyapon kerül sor. A díjakat a közgyűlés elnöke adja át.
- (5)<sup>25</sup> A közgyűlés elnöke által átadott díszokleveleken Fejér vármegye címeres körpecsétjét kell elhelyezni.
5. § (1) A díjat vissza lehet vonni, ha a kitüntetett arra érdemtelenné válik.
- (2) Érdemtelen a kitüntetésre az, aki
- a)<sup>26</sup> a vármegye jó hírnevét csorbító, méltatlan magatartást tanúsít, vagy tevékenységet folytat,
- b) aki szándékos bűncselekmény miatt, jogerősen szabadságvesztésre ítélték,
- c) akinek a gazdasági társaságokról szóló törvény rendelkezései alapján a felszámolás során ki nem elégített követeléséért a bíróság jogerősen megállapította a felelősséget és a bírósági határozat szerinti helytállási kötelezettségét nem teljesítette.
- (3) A díj visszavonását a javaslattevőre jogosultak közül bárki kezdeményezheti a közgyűlés elnökénél. A közgyűlés elnöke a kezdeményezést megvizsgálja, s amennyiben az 5. § (2) bekezdésében foglalt érdemtelenségi okot állapít meg, úgy a visszavonásra vonatkozó javaslatot a közgyűlés elé terjeszti. A visszavonásról a közgyűlés dönt.
6. § (1)<sup>27</sup> A kitüntettekéről, az elismerésben részesítettjeikről a jegyző nyílvántartást vezet, amely tartalmazza a díjazott nevét, a lakóhelyét, elektronikus levelezési címét, a telefonszámát, a díj odaítélésének évét és az érdemesség rövid indokát.
- (2) Az adatkezelésre vonatkozó tájékoztatást a rendelet 1. függeléké tartalmazza.
- (3) A kitüntetettek nevét és a díj odaítélésének évét a önkormányzat honlapján közzé kell tenni.
7. § A díj adományozásával járó költségek fedezetét a megyei önkormányzat költségvetésében kell biztosítani.

#### II. Fejezet

##### 2.<sup>28</sup> Fejér Vármegye Díszpolgára kitüntető cím

8. § (1)<sup>29</sup> Fejér Vármegye Díszpolgára kitüntető cím (továbbiakban: díszpolgári cím) adományozható annak a magyar vagy külföldi állampolgárnak, aki valamely jelentős eredményt hoz, maradandó értéket teremtő munkájával, áldozatos tevékenységével, vagy egész életművével elismerést vívott ki, és példamutató emberi magatartásával hozzájárult a vármegye jó hírnevének öregbítéséhez, fejlődéséhez.

(2) A díszpolgári cím adományozására az ajánlott személy tevékenységének bemutatásával javaslatot tehetnek:

- a)<sup>30</sup> a vármegyei országgyűlési képviselő,
- b)<sup>31</sup> a Főispán,
- c) történelmi egyházak képviselői,
- d)<sup>32</sup> a vármegyei közgyűlés elnöke, alelnökei,
- e)<sup>33</sup> a vármegyei közgyűlés tagjai,
- f)<sup>34</sup> a jegyző,
- g)<sup>35</sup> vármegyei települési önkormányzatok,
- h)<sup>36</sup> a vármegyei települési és területi nemzeti önkormányzatok.

9. § (1)<sup>37</sup> A díszpolgári cím adományozása során a vármegye címerével ékesített díszoklevelet, emléktáblát és arany pecsétgyűrűt kell átadni.

(2)<sup>38</sup> A díszoklevél 1 oldalas A4-es méretű díszoklevél, amely tartalmazza az adományozó nevét, a „Fejér Vármegye Díszpolgára” kitüntető cím megjelölését, az adományozásról szóló közgyűlési határozat számát és kelteit, a kitüntetőt nevet, a kitüntetésre való érdemesség rövid indokát, az adományozás dátumát, a közgyűlés elnökének nevét és aláírását. A díszoklevelet Fejér vármegye címerével ékesített mappában kell elhelyezni.

(3)<sup>39</sup> Az emléktáblát kétoldalú öntött bronz formájú, 100 mm szélességű, 100 mm magas, 10 mm vastagságú felületű Fejér vármegye címeres a hátterében FFIFR VÁRMEGYE FFIFR VÁRMEGYE DÍSZPOLGÁRA feliratú emléktáblát Fejér Megyei Önkormányzat Közgyűlésének 4/2020. (II.28.) önkormányzati rendelete



az önkormányzat által alapított kitüntető címről és díjakról  
Hatályos: 2023. 01. 01

19. § (1)<sup>33</sup> Fejér Vármegye önkormányzat; a Fejér Vármegyei Önkormányzat utóneve megmarad és a vármegyénagra meg kell írni.  
(2)<sup>34</sup> A közgyűlés elnököinek felkérése alapján Fejér vármegye önkormányzat a vármegyét delegációban képviselheti.  
(3)<sup>34</sup> Fejér vármegye önkormányzat elhalálása esetén az önkormányzat saját halottjának tekintti, az erre vonatkozó rendelkezéseket az önkormányzat külföldi rendeletben szabályozza.

III. Fejezet

3.<sup>45</sup> Fejér Vármegyei Önkormányzat Széchenyi Viktor Díja

11. § (1)<sup>46</sup> A Fejér Vármegyei Önkormányzat Széchenyi Viktor Díja (ezen alcím tekintetében a továbbiakban: díj) adományozható azoknak, akik a vármegye fejlesztése érdekében a műszaki, tudományos, ipari, mezőgazdasági, kereskedelmi, gazdasági, terület- és településfejlesztési vagy környezetvédelmi területen, példemutató, kiemelkedő tevékenységet fejtettek ki.

(2) A díj adományozására az ajánlott személy, közösség tevékenységének bemutatásával javaslatot tehetnek:

- a)<sup>47</sup> a vármegye országgyűlési képviselői,  
b)<sup>48</sup> a Főispán,  
c) történelmi egyházak képviselői,  
d)<sup>49</sup> a vármegyei közgyűlés elnöke, alelnökei,  
e)<sup>50</sup> a vármegyei közgyűlés tagjai,  
f)<sup>51</sup> a jegyző,  
g)<sup>52</sup> vármegyei települési önkormányzatai,  
h)<sup>53</sup> a vármegyei települési és területi nemzetiségi önkormányzatai,  
i) az érintett kamarák vezetői.

12. § (1)<sup>54</sup> A díj adományozása során a vármegye címerével ékesített díszoklevelet és emléklapokat kell átadni.

(2)<sup>55</sup> A díszoklevél 1 oldalas A/4-es méretű díszokirat, amely tartalmazza az adományozó nevét, a „Fejér Vármegyei Önkormányzat Széchenyi Viktor Díja” megjelölést, az adományozásról szóló közgyűlési határozat számát és keltét, a kitüntetett nevét, a kitüntetésre való érdemesség rövid indokát, az adományozás dátumát, a közgyűlés elnökökének nevét és aláírását. A díszoklevelet Fejér vármegye címerével ékesített mappában kell elhelyezni.

(3)<sup>56</sup> Az emléklapokat egyoldalas öntött bronz érem, átmérője 110 mm, pereme sima. Előlapján az éremkép közepén jobbra néző félprofilban látható Fejér vármegye egykori főispánjának mellképe, a kövirlapban: A FEJÉR VÁRMEGYEI ÖNKORMÁNYZAT SZÉCHENYI VIKTOR DÍJA felirat látható. Az emléklapokat díszdobozban kell elhelyezni.

4.<sup>57</sup> A Fejér Vármegyei Önkormányzat Vörösmarty Mihály Díja

13. § (1)<sup>58</sup> A Fejér Vármegyei Önkormányzat Vörösmarty Mihály Díja (ezen alcím tekintetében a továbbiakban: díj) adományozható azoknak, akik a kulturális élet, az irodalom, a művészet terén magas színvonalú alkotó tevékenységet fejtettek ki, valamint a társadalomtudományok és a köznevelődés területén a vármegyében hosszú években keresztül maradandó értéket teremtő munkát végeztek.

(2) A díj adományozására az ajánlott személy, közösség tevékenységének bemutatásával javaslatot tehetnek:

- a)<sup>59</sup> a vármegye országgyűlési képviselői,  
b)<sup>60</sup> a Főispán,  
c) történelmi egyházak képviselői,  
d)<sup>61</sup> a vármegyei közgyűlés elnöke, alelnökei,  
e)<sup>62</sup> a vármegyei közgyűlés tagjai,  
f)<sup>63</sup> a jegyző,  
g)<sup>64</sup> vármegyei települési önkormányzatai,  
h)<sup>65</sup> a vármegyei települési és területi nemzetiségi önkormányzatai.

14. § (1)<sup>66</sup> A díj adományozása során a vármegye címerével ékesített díszoklevelet és emléklapokat kell átadni.

(2)<sup>67</sup> A díszoklevél 1 oldalas A/4-es méretű díszokirat, amely tartalmazza az adományozó nevét, a „Fejér Vármegyei Önkormányzat Vörösmarty Mihály Díja” megjelölést, az adományozásról szóló közgyűlési határozat számát és keltét, a kitüntetett nevét, a kitüntetésre való érdemesség rövid indokát, az adományozás dátumát, a közgyűlés elnökökének nevét és aláírását. A díszoklevelet Fejér vármegye címerével ékesített mappában kell elhelyezni.

(3)<sup>68</sup> Az emléklapokat egyoldalas öntött bronz érem, átmérője 110 mm, pereme sima. Előlapján az éremkép közepén balra néző félprofilban látható a költő arcképe, a kövirlapban: A FEJÉR VÁRMEGYEI ÖNKORMÁNYZAT VÖRÖSMARTY MIHÁLY DÍJA felirat látható. Az emléklapokat díszdobozban kell elhelyezni.

5.<sup>69</sup> Fejér Vármegyei Önkormányzat Németh László Díja

15. § (1)<sup>70</sup> A Fejér Vármegyei Önkormányzat Németh László Díja (ezen alcím tekintetében a továbbiakban: díj) adományozható azoknak, akik kiemelkedő módon járultak hozzá a vármegyében a korszerű és eredményes oktatás-nevelés megvalósításához, továbbá adományozható azoknak, akik a veszélyeztetett, hátrányos helyzetű gyermekek és fiatalok gondozása, nevelése terén fejtették ki hosszú időn keresztül áldozatos pedagógiai, vagy más segítő, támogató jellegű tevékenységüket.

(2) A díj adományozására az ajánlott személy, közösség tevékenységének bemutatásával javaslatot tehetnek:

- a)<sup>71</sup> a vármegye országgyűlési képviselői,  
b)<sup>72</sup> a Főispán,  
c) történelmi egyházak képviselői,  
d)<sup>73</sup> a vármegyei közgyűlés elnöke, alelnökei,  
e)<sup>74</sup> a vármegyei közgyűlés tagjai,  
f)<sup>75</sup> a jegyző,  
g)<sup>76</sup> vármegyei települési önkormányzatai,  
h)<sup>77</sup> a vármegyei települési és területi nemzetiségi önkormányzatai.

16. § (1)<sup>78</sup> A díj adományozása során a vármegye címerével ékesített díszoklevelet és emléklapokat kell átadni.

(2)<sup>79</sup> A díszoklevél 1 oldalas A/4-es méretű díszokirat, amely tartalmazza az adományozó nevét, a „Fejér Vármegyei Önkormányzat Németh László Díja” megjelölést, az adományozásról szóló közgyűlési határozat számát és keltét, a kitüntetett nevét, a kitüntetésre való érdemesség rövid indokát, az adományozás dátumát, a közgyűlés elnökökének nevét és aláírását. A díszoklevelet Fejér vármegye címerével ékesített mappában kell elhelyezni.

(3)<sup>80</sup> Az emléklapokat egyoldalas öntött bronz érem, átmérője 110 mm, pereme sima. Előlapján az éremkép közepén balra néző profilban látható az író arcképe, a kövirlapban: A FEJÉR VÁRMEGYEI ÖNKORMÁNYZAT NÉMETH LÁSZLÓ DÍJA felirat látható. Az emléklapokat díszdobozban kell elhelyezni.

6.<sup>81</sup> Fejér Vármegyei Önkormányzat Dr. Berzenyi Zoltán Díja

17. § (1)<sup>82</sup> A Fejér Vármegyei Önkormányzat Dr. Berzenyi Zoltán Díja (ezen alcím tekintetében a továbbiakban: díj) adományozható azoknak, akik a vármegyei egészségügy területén hosszú ideje, kimagasló szakmai tevékenységet folytattak, továbbá a gyógyítás, vagy megelőzés terén jelentős eredményt hozó új eljárás, készítmény, vagy módszer kidolgozásában, fejlesztésében vettek részt.

(2) A díj adományozására az ajánlott személy, közösség tevékenységének bemutatásával javaslatot tehetnek:

- a)<sup>83</sup> a vármegye országgyűlési képviselői,  
b)<sup>84</sup> a Főispán,  
c) történelmi egyházak képviselői,  
d)<sup>85</sup> a vármegyei közgyűlés elnöke, alelnökei,  
e)<sup>86</sup> a vármegyei közgyűlés tagjai,  
f)<sup>87</sup> a jegyző,  
g)<sup>88</sup> vármegyei települési önkormányzatai,  
h)<sup>89</sup> vármegyében működő kórházak vezetői,  
i) érintett kamarák vezetői.

18. § (1)<sup>90</sup> A díj adományozása során a vármegye címerével ékesített díszoklevelet és emléklapokat kell átadni.

(2)<sup>91</sup> A díszoklevél 1 oldalas A/4-es méretű díszokirat, amely tartalmazza az adományozó nevét, a „Fejér Vármegyei Önkormányzat Dr. Berzenyi Zoltán Díja” megjelölést, az adományozásról szóló közgyűlési határozat számát és keltét, a kitüntetett nevét, a kitüntetésre való érdemesség rövid indokát, az adományozás dátumát, a közgyűlés elnökökének nevét és aláírását. A díszoklevelet Fejér vármegye címerével ékesített mappában kell elhelyezni.

(3)<sup>92</sup> Az emléklapokat egyoldalas öntött bronz érem, átmérője 110 mm, pereme sima. Előlapján az éremkép közepén látható a Fejér Vármegyei Szent György Kórház egykori orvosának szembe néző arcképe, a kövirlapban: A FEJÉR VÁRMEGYEI ÖNKORMÁNYZAT DR. BERZENYI ZOLTÁN DÍJA felirat látható. Az emléklapokat díszdobozban kell elhelyezni.

7.<sup>93</sup> Fejér Vármegyei Önkormányzat Terstyánszky Ödön Díja

19. § (1)<sup>94</sup> A Fejér Vármegyei Önkormányzat Terstyánszky Ödön Díja (ezen alcím tekintetében a továbbiakban: díj) adományozható azoknak, akik a vármegyei testnevelési és sport mozgalmában, a sportolók eredményes felkészítésében, a testnevelés és sporttudomány terén kimagasló szakmai, hivatásbéli tevékenységet végeztek, továbbá az egészségügyi életmódról nevelés körében végeztek hosszabb ideje kiemelkedő munkát folytattak.

b) akik olimpiai, világ vagy Európa-bajnokságon kiemelkedő eredményt értek el.

(2) A díj adományozására az ajánlott személy, közösség tevékenységének bemutatásával javaslatot tehetnek:

- a)<sup>95</sup> a vármegye országgyűlési képviselői,

- b)<sup>97</sup> a Főispán,
- c) történelmi egyházak képviselői,
- d)<sup>98</sup> a vármegyei közgyűlés elnöke, alelnökei,
- e)<sup>99</sup> a vármegyei közgyűlés tagjai,
- f)<sup>100</sup> a jegyző,
- g)<sup>101</sup> vármegye települési önkormányzatai,
- h)<sup>102</sup> a vármegye települési és területi nemzeti önkormányzatai,
- i)<sup>103</sup> a Fejér vármegyében működő sportegyesületek vezetői.

20. § (1)<sup>104</sup> A díj adományozása során a vármegye címerével ékesített díszoklevelet és emléklapokat kell átadni.

(2)<sup>105</sup> A díszoklevél 1 oldalas A/4-es méretű díszokirat, amely tartalmazza az adományozó nevét, a „Fejér Vármegyei Önkormányzat Terstyánszky Ödön Díja” megjelölést, az adományozásról szóló közgyűlési határozat számát és keltét, a kitüntetett nevét, a kitüntetésre való érdemesség rövid indokát, az adományozás dátumát, a közgyűlés elnökének nevét és aláírását. A díszoklevelet Fejér vármegye címerével ékesített mappában kell elhelyezni.

(3)<sup>106</sup> Az emléklapokat egyoldalas öntött bronz érem, átmérője 110 mm, pereme sima. Előlapján az éremkép közepén látható az olimpiai bajnok karóvívó, honvéd ezredes szembe néző mellképe, a körletben: A FEJÉR VÁRMEGYEI ÖNKORMÁNYZAT TERSTYÁNSZKY ÖDÖN DÍJA felirat látható. Az emléklapokat díszdobozban kell elhelyezni.

#### 8.<sup>107</sup> Fejér Vármegyei Önkormányzat Fekete János Díja

21. § (1)<sup>108</sup> A Fejér Vármegyei Önkormányzat Fekete János Díja (ezen alcím tekintetében a továbbiakban: díj) adományozható azoknak, akik a vármegye helyi önkormányzatainál, valamint a vármegyében működő államigazgatási szerveknél, hosszú ideje az önkormányzat munkáját végzik, akik a lakosság szolgálatában a közéleti munkájuk kiváltják az állampolgárok elismerését, megbecsülését.

(2) A díj adományozására az ajánlott személy, közösség tevékenységének bemutatásával javaslatot tehetnek:

- a)<sup>109</sup> a vármegye országgyűlési képviselői,
- b)<sup>110</sup> a Főispán,
- c) történelmi egyházak képviselői,
- d)<sup>111</sup> a vármegyei közgyűlés elnöke, alelnökei,
- e)<sup>112</sup> a vármegyei közgyűlés tagjai,
- f)<sup>113</sup> a jegyző,
- g)<sup>114</sup> vármegye települési önkormányzatai,
- h)<sup>115</sup> a vármegye települési és területi nemzeti önkormányzatai,
- i)<sup>116</sup> Fejér vármegyei államigazgatási szervek vezetői.

22. § (1)<sup>117</sup> A díj adományozása során a vármegye címerével ékesített díszoklevelet és emléklapokat kell átadni.

(2)<sup>118</sup> A díszoklevél 1 oldalas A/4-es méretű díszokirat, amely tartalmazza az adományozó nevét, a „Fejér Vármegyei Önkormányzat Fekete János Díja” megjelölést, az adományozásról szóló közgyűlési határozat számát és keltét, a kitüntetett nevét, a kitüntetésre való érdemesség rövid indokát, az adományozás dátumát, a közgyűlés elnökének nevét és aláírását. A díszoklevelet Fejér vármegye címerével ékesített mappában kell elhelyezni.

(3)<sup>119</sup> Az emléklapokat egyoldalas öntött bronz érem, átmérője 110 mm, pereme sima. Előlapján az éremkép közepén látható Fejér vármegye egykori főjegyzőjének, főveléltársának szembe néző mellképe, a körletben: A FEJÉR VÁRMEGYEI ÖNKORMÁNYZAT FEKETE JÁNOS DÍJA felirat látható. Az emléklapokat díszdobozban kell elhelyezni.

#### 9.<sup>120</sup> Fejér Vármegyei Önkormányzat Salamon Lajos Díja

23. § (1)<sup>121</sup> A Fejér Vármegyei Önkormányzat Salamon Lajos Díja (ezen alcím tekintetében a továbbiakban: díj) adományozható azoknak, akik a vármegye köztrendje, köz-, és vagyonbiztonsága, katasztrófelhárítás érdekében hosszú ideje kimagasló szakmai tevékenységet folytattak, valamint a lakosság szolgálatában példamutató helytállást tanúsítottak.

(2) A díj adományozására az ajánlott személy, közösség tevékenységének bemutatásával javaslatot tehetnek:

- a)<sup>122</sup> a vármegye országgyűlési képviselői,
- b)<sup>123</sup> a vármegyei közgyűlés elnöke, alelnökei,
- c)<sup>124</sup> az országos, a vármegyei rendvédelmi, rendészeti szervek vezetői,
- d)<sup>125</sup> Fejér Vármegyei Polgárőr Szövetség Elnöke
- e)<sup>126</sup> Fejér Vármegyei Védelmi Bizottság Elnöke.

24. § (1)<sup>127</sup> A díj adományozása során a vármegye címerével ékesített díszoklevelet és emléklapokat kell átadni.

(2)<sup>128</sup> A díszoklevél 1 oldalas A/4-es méretű díszokirat, amely tartalmazza az adományozó nevét, a „Fejér Vármegyei Önkormányzat Salamon Lajos Díja” megjelölést, az adományozásról szóló közgyűlési határozat számát és keltét, a kitüntetett nevét, a kitüntetésre való érdemesség rövid indokát, az adományozás dátumát, a közgyűlés elnökének nevét és aláírását. A díszoklevelet Fejér vármegye címerével ékesített mappában kell elhelyezni.

(3)<sup>129</sup> Az emléklapokat egyoldalas öntött bronz érem, átmérője 110 mm, pereme sima. Előlapján az éremkép közepén látható jobbra néző térfelnyitásban látható Fejér vármegye egykori közbiztonsági kormánybiztosának, első alispánjának mellképe, a körletben: A FEJÉR VÁRMEGYEI ÖNKORMÁNYZAT SALAMON LAJOS DÍJA felirat látható. Az emléklapokat díszdobozban kell elhelyezni.

#### 10.<sup>130</sup> Fejér Vármegyei Önkormányzat Wekerle Sándor Díja

25. § (1)<sup>131</sup> A Fejér Vármegyei Önkormányzat Wekerle Sándor Díja (ezen alcím tekintetében a továbbiakban: díj) adományozható azoknak, akik a vármegyében élő nemzetiségek nyelvét, tárgyát és szellemi kultúrájának történelmi hagyományainak megőrzése, valamint a nemzetiségi jogok védelme és gyakorlása érdekében hosszú ideje az önkormányzat munkáját végzik.

(2) A díj adományozására az ajánlott személy, közösség tevékenységének bemutatásával javaslatot tehetnek:

- a)<sup>132</sup> a vármegye országgyűlési képviselői,
- b)<sup>133</sup> a Főispán
- c) történelmi egyházak képviselői,
- d)<sup>134</sup> a vármegyei közgyűlés elnöke, alelnökei,
- e)<sup>135</sup> a vármegyei közgyűlés tagjai,
- f)<sup>136</sup> a jegyző,
- g)<sup>137</sup> vármegye települési önkormányzatai,
- h)<sup>138</sup> a vármegye települési és területi nemzeti önkormányzatai.

26. § (1)<sup>139</sup> A díj adományozása során a vármegye címerével ékesített díszoklevelet és emléklapokat kell átadni.

(2)<sup>140</sup> A díszoklevél 1 oldalas A/4-es méretű díszokirat, amely tartalmazza az adományozó nevét, a „Fejér Vármegyei Önkormányzat Wekerle Sándor Díja” megjelölést, az adományozásról szóló közgyűlési határozat számát és keltét, a kitüntetett nevét, a kitüntetésre való érdemesség rövid indokát, az adományozás dátumát, a közgyűlés elnökének nevét és aláírását. A díszoklevelet Fejér vármegye címerével ékesített mappában kell elhelyezni.

(3)<sup>141</sup> Az emléklapokat egyoldalas öntött bronz érem, átmérője 110 mm, pereme sima. Előlapján az éremkép közepén látható Magyarország egykori háromszoros miniszterelnökének balra néző mellképe, körletben: A FEJÉR VÁRMEGYEI ÖNKORMÁNYZAT WEKERLE SÁNDOR DÍJA felirat látható. Az emléklapokat díszdobozban kell elhelyezni.

#### 11.<sup>142</sup> Fejér Vármegyei Önkormányzat Pápay Ágoston Díja

27. § (1)<sup>143</sup> A Fejér Vármegyei Önkormányzat Pápay Ágoston Díja (ezen alcím tekintetében a továbbiakban: díj) adományozható azoknak, akik a vármegyében a szociális és gyermekvédelem területén hosszú ideje kimagasló szakmai tevékenységet végeztek, illetve kiemelkedő eredményeket értek el.

(2) A díj adományozására az ajánlott személy, közösség tevékenységének bemutatásával javaslatot tehetnek:

- a)<sup>144</sup> a vármegye országgyűlési képviselői,
- b)<sup>145</sup> a Főispán,
- c) történelmi egyházak képviselői,
- d)<sup>146</sup> a vármegyei közgyűlés elnöke, alelnökei,
- e)<sup>147</sup> a vármegyei közgyűlés tagjai,
- f)<sup>148</sup> a jegyző,
- g)<sup>149</sup> vármegye települési önkormányzatai,
- h)<sup>150</sup> a vármegye települési és területi nemzeti önkormányzatai,
- i)<sup>151</sup> a vármegyében működő szociális és gyermekvédelmi intézmények vezetői,
- j) az állami feladatokat ellátó intézmények vezetői.

28. § (1)<sup>152</sup> A díj adományozása során a vármegye címerével ékesített díszoklevelet és emléklapokat kell átadni.

(2)<sup>153</sup> A díszoklevél 1 oldalas A/4-es méretű díszokirat, amely tartalmazza az adományozó nevét, a „Fejér Vármegyei Önkormányzat Pápay Ágoston Díja” megjelölést, az adományozásról szóló közgyűlési határozat számát és keltét, a kitüntetett nevét, a kitüntetésre való érdemesség rövid indokát, az adományozás dátumát, a közgyűlés elnökének nevét és aláírását. A díszoklevelet Fejér vármegye címerével ékesített mappában kell elhelyezni.

(3)<sup>154</sup> Az emléklapokat egyoldalas öntött bronz érem, átmérője 110 mm, pereme sima. Előlapján az éremkép közepén látható az egykori gyógygyógyász, fogyatékos emberek érdekében tevékenykedőnek szembe néző mellképe, körletben: A FEJÉR VÁRMEGYEI ÖNKORMÁNYZAT PÁPAY ÁGOSTON DÍJA felirat látható. Az emléklapokat díszdobozban kell elhelyezni.

#### 12.<sup>155</sup> Fejér Vármegyei Önkormányzat Marosi Arnold Díja

29. § (1)<sup>156</sup> A Fejér Vármegyei Önkormányzat Marosi Arnold Díja (ezen alcím tekintetében a továbbiakban: díj) adományozható azoknak, akik a vármegye településeinek helyi értékeit, történeti, régészeti, helytörténeti és néprajzi emlékeit, emlékei feltárásában, kialakításában, védelmében kiemelkedő, példát értő munkát végeztek.

(2) A díj adományozására az ajánlott személy, közösség tevékenységének bemutatásával javaslatot tehetnek:

- a)<sup>157</sup> a vármegye országgyűlési képviselői,
- b)<sup>158</sup> a Főispán,

- c) fővárosi egyházi képviselő,
- d)<sup>159</sup> a vármegyei közgyűlés elnöke, alelnökei,
- e)<sup>160</sup> a vármegyei közgyűlés tagjai,
- f)<sup>161</sup> a jegyző,
- g)<sup>162</sup> vármegyei települési önkormányzatok,
- h)<sup>163</sup> a vármegyében működő múzeumi szervezetek vezetői.

30. § (1)<sup>164</sup> A díj adományozása során a vármegye címerével ékesített díszoklevelet és emléklapokat kell átadni.

(2)<sup>165</sup> A díszoklevél 1 oldalas A/4-es méretű díszkírat, amely tartalmazza az adományozó nevét, a „Fejér Vármegyei Önkormányzat Marosi Arnold Díja” megjelölést, az adományozásról szóló közgyűlési határozat számát és kelteit, a kitüntetett nevének a kitüntetésre való érdemesség rövid incokálát, az adományozás dátumát, a közgyűlés elnökének nevét és aláírását. A díszoklevelet Fejér vármegye címerével ékesített mappában kell elhelyezni.

(3)<sup>166</sup> Az emléklapokat egyoldalas öntött bronz érem, átmérője 110 mm, pereme síma. Előlapján az éremkép közepén látható jobbra néző félprofilban az egykori cskerői pap-tanár, múzeumigazgató arcképe. Körirattal: A FEJÉR VÁRMEGYEI ÖNKORMÁNYZAT MAROSI ARNOLD DÍJA felirat látható. Az emléklapokat díszdobozban kell elhelyezni.

### 13.<sup>167</sup> Fejér Vármegyei Önkormányzat Dr. Paulikovics Elemér Díja

31. § (1)<sup>168</sup> A Fejér Vármegyei Önkormányzat Dr. Paulikovics Elemér Díja (ezen aldim tekintetében a továbbiakban: díj) adományozható azoknak, akik a vármegyében a mentés és a betegszállítás területén kiemelkedő, példát érkező munkát végeztek.

(2) A díj adományozására az ajánlott személy, közösség tevékenységének bemutatásával javaslatot tehet:

- a)<sup>169</sup> a vármegye országgyűlési képviselői,
- b)<sup>170</sup> a vármegyei közgyűlés elnöke, alelnökei,
- c) Országos Mentőszolgálat Főigazgatója,
- d) a regionális mentőszervezet vezetője,
- e)<sup>171</sup> vármegyei települési önkormányzatok.

32. § (1)<sup>172</sup> A díj adományozása során a vármegye címerével ékesített díszoklevelet és emléklapokat kell átadni.

(2)<sup>173</sup> A díszoklevél 1 oldalas A/4-es méretű díszkírat, amely tartalmazza az adományozó nevét, a „Fejér Vármegyei Önkormányzat Dr. Paulikovics Elemér Díja” megjelölést, az adományozásról szóló közgyűlési határozat számát és kelteit, a kitüntetett nevének a kitüntetésre való érdemesség rövid indokát, az adományozás dátumát, a közgyűlés elnökének nevét és aláírását. A díszoklevelet Fejér vármegye címerével ékesített mappában kell elhelyezni.

(3)<sup>174</sup> Az emléklapokat egyoldalas öntött bronz érem, átmérője 110 mm, pereme síma. Előlapján az éremkép közepén látható az egykori Városok és Vármegyék Országos Mentőegyesületének első orvos igazgatójának szembe néző mellképe, körirattal: A FEJÉR VÁRMEGYEI ÖNKORMÁNYZAT DR. PAULIKOVICS ELEMÉR DÍJA felirat látható. Az emléklapokat díszdobozban kell elhelyezni.

### 14.<sup>175</sup> Fejér Vármegyei Önkormányzat gróf Klebelsberg Kuno Emlékérem

33. § (1)<sup>176</sup> A Fejér Vármegyei Önkormányzat gróf Klebelsberg Kuno Emlékérem (a továbbiakban: emlékérem) adományozható azoknak a vármegyében élő és dolgozó pedagógusoknak, akik a köznevelés és a felsőoktatás területén a gyermekek, tanulók, hallgatók közvetlen nevelésében és oktatásában hosszú ideje kimagasló, áldozatkész és önzetlen tevékenységet végeztek.

(2) Az emlékérem adományozására az ajánlott személy tevékenységének bemutatásával javaslatot tehetnek:

- a)<sup>177</sup> a vármegye országgyűlési képviselői,
- b)<sup>178</sup> a vármegyei közgyűlés elnöke, alelnökei,
- c)<sup>179</sup> a vármegyében működő köznevelési és felsőoktatási intézmények vezetői,
- d) a c) pontban meghatározott intézmények fenntartói.

34. § (1)<sup>180</sup> A emlékérem adományozása során a vármegye címerével ékesített díszoklevelet és emléklapokat kell átadni.

(2)<sup>181</sup> A díszoklevél 1 oldalas A/4-es méretű díszkírat, amely tartalmazza az adományozó nevét, a „Fejér Vármegyei Önkormányzat gróf Klebelsberg Kuno Emlékérem” megjelölést, az adományozásról szóló közgyűlési határozat számát és kelteit, a kitüntetett nevének a kitüntetésre való érdemesség rövid indokát, az adományozás dátumát, a közgyűlés elnökének nevét és aláírását. A díszoklevelet Fejér vármegye címerével ékesített mappában kell elhelyezni.

(3)<sup>182</sup> Az emléklapokat egyoldalas öntött bronz érem, átmérője 110 mm, pereme síma. Előlapján az éremkép közepén látható Magyarország egykori miniszterelnökének balra néző arcképe, míg alatta balra alul kört sorban a legfontosabb életrajzi adatok jelennek meg: 1875/1932. Körirattal: A FEJÉR VÁRMEGYEI ÖNKORMÁNYZAT GRÓF KLEBELSBERG KUNO EMLÉKÉREM felirat látható. Az emléklapokat díszdobozban kell elhelyezni.

## 14/A.<sup>183</sup>

34/A. §  
34/B. §  
34/C. §

## IV. Fejezet

### 15.<sup>184</sup> Fejér Vármegyei Közgyűlés Elnökének Elismerés Oklevele

35. §<sup>185</sup> A Fejér Vármegyei Közgyűlés Elnöke Elismerés Oklevelet (a továbbiakban: elismerés) adományozhat azon személyeknek, akik Fejér vármegye közjait szolgálták, hosszantartóan kiváló munkát végeztek, vagy teljesítményét nyilvánították, továbbá egy területen kiváló eredményt értek el az adott évben.

36. § (1) Az elismerés a közgyűlés elnöke döntése alapján, idő- és mennyiségi korlát nélkül adományozható és bármikor átadható.

(2)<sup>186</sup> Az elismerés adományozása során a vármegye címerével ékesített díszoklevelet kell átadni.

(3) Az adatkezelési hozzájárulást az elismerés odaítéléséig az elismerésben részesített személy a rendelet 3. melléklete szerinti nyilatkozatban teszi meg.

## V. Fejezet

### 16. Záró rendelkezések

37. § Ez a rendelet 2020. március 1. napján lép hatályba.

38. § (1)<sup>187</sup> 2020. évben a javaslattevő lehetőségeitől a jegyzői a javaslattevő jogosultakat a helyben szokásos módon, a Fejér Vármegyei Önkormányzat hivatalos honlapján, valamint az írott és az elektronikus sajtó útján 2020. március 10. napjáig tájékoztatja.

(2) A 2020. évben átadásra kerülő díjak adományozására vonatkozó javaslatokat 2020. április 30. napjáig lehet benyújtani.

39. § Hatályát veszti a Fejér Megyei Önkormányzat Közgyűlésének az önkormányzat által alapított kitüntető címről és díjakról szóló 14/2012. (XI.30.) önkormányzati rendelete.

#### J. Függelék

Adatvédelmi tájékoztató a Fejér Megyei Önkormányzat által alapított kitüntető cím és díjakról szóló 4/2020. (II.28.) önkormányzati rendeletről kapcsolatos adatkezelésről

<sup>1</sup>A bevezetője a Fejér Megyei Önkormányzat Közgyűlésének 17/2022. (XI. 21.) önkormányzati rendelete 2. § a) pontja szerint módosított szöveg.

<sup>2</sup>Az 1. § nyitó szövegrésze a Fejér Megyei Önkormányzat Közgyűlésének 17/2022. (XI. 21.) önkormányzati rendelete 2. § 2. pontja szerint módosított szöveg.

<sup>3</sup>Az 1. § a) pontja a Fejér Megyei Önkormányzat Közgyűlésének 17/2022. (XI. 21.) önkormányzati rendelete 2. § 3. pontja szerint módosított szöveg.

<sup>4</sup>Az 1. § b) pont ba) alpontja a Fejér Megyei Önkormányzat Közgyűlésének 17/2022. (XI. 21.) önkormányzati rendelete 2. § 4. pontja szerint módosított szöveg.

<sup>5</sup>Az 1. § b) pont bb) alpontja a Fejér Megyei Önkormányzat Közgyűlésének 17/2022. (XI. 21.) önkormányzati rendelete 2. § 5. pontja szerint módosított szöveg.

<sup>6</sup>Az 1. § b) pont bc) alpontja a Fejér Megyei Önkormányzat Közgyűlésének 17/2022. (XI. 21.) önkormányzati rendelete 2. § 6. pontja szerint módosított szöveg.

<sup>7</sup>Az 1. § b) pont bd) alpontja a Fejér Megyei Önkormányzat Közgyűlésének 17/2022. (XI. 21.) önkormányzati rendelete 2. § 7. pontja szerint módosított szöveg.

<sup>8</sup>Az 1. § b) pont be) alpontja a Fejér Megyei Önkormányzat Közgyűlésének 17/2022. (XI. 21.) önkormányzati rendelete 2. § 8. pontja szerint módosított szöveg.

<sup>9</sup>Az 1. § b) pont bf) alpontja a Fejér Megyei Önkormányzat Közgyűlésének 17/2022. (XI. 21.) önkormányzati rendelete 2. § 9. pontja szerint módosított szöveg.

<sup>10</sup>Az 1. § b) pont bg) alpontja a Fejér Megyei Önkormányzat Közgyűlésének 17/2022. (XI. 21.) önkormányzati rendelete 2. § 10. pontja szerint módosított szöveg.

<sup>11</sup>Az 1. § b) pont bh) alpontja a Fejér Megyei Önkormányzat Közgyűlésének 17/2022. (XI. 21.) önkormányzati rendelete 2. § 11. pontja szerint módosított szöveg.

<sup>12</sup>Az 1. § b) pont bi) alpontja a Fejér Megyei Önkormányzat Közgyűlésének 17/2022. (XI. 21.) önkormányzati rendelete 2. § 12. pontja szerint módosított szöveg.

<sup>13</sup>Az 1. § b) pont bj) alpontja a Fejér Megyei Önkormányzat Közgyűlésének 17/2022. (XI. 21.) önkormányzati rendelete 2. § 13. pontja szerint módosított szöveg.

<sup>14</sup>Az 1. § b) pont bk) alpontja a Fejér Megyei Önkormányzat Közgyűlésének 17/2022. (XI. 21.) önkormányzati rendelete 2. § 14. pontja szerint módosított szöveg.

<sup>15</sup>Az 1. § b) pont bl) alpontja a Fejér Megyei Önkormányzat Közgyűlésének 17/2022. (XI. 21.) önkormányzati rendelete 2. § 15. pontja szerint módosított szöveg.

<sup>16</sup>Az 1. § b) pont bm) alpontját a Fejér Megyei Önkormányzat Közgyűlése 4/2021. (IV. 29.) önkormányzati rendelete 1. §-a iktatta be. Az 1. § b) pont bm) alpontját a Fejér Megyei Önkormányzat Közgyűlése 4/2021. (IV. 29.) önkormányzati rendelete 5. § a) pontja hatályon kívül helyezte.

<sup>17</sup>Az 1. § c) pontja a Fejér Megyei Önkormányzat Közgyűlésének 17/2022. (XI. 21.) önkormányzati rendelete 2. § 16. pontja szerint módosított szöveg.





- <sup>160</sup>A 29. § (2) bekezdés e) pontja a Fejér Megyei Önkormányzat Közgyűlésének 17/2022. (XI. 21.) önkormányzati rendelete 2. § 148. pontja szerint módosított szöveg.
- <sup>161</sup>A 29. § (2) bekezdés f) pontja a Fejér Megyei Önkormányzat Közgyűlésének 17/2022. (XI. 21.) önkormányzati rendelete 3. § l) pontja szerint módosított szöveg.
- <sup>162</sup>A 29. § (2) bekezdés g) pontja a Fejér Megyei Önkormányzat Közgyűlésének 17/2022. (XI. 21.) önkormányzati rendelete 2. § 149. pontja szerint módosított szöveg.
- <sup>163</sup>A 29. § (2) bekezdés h) pontja a Fejér Megyei Önkormányzat Közgyűlésének 17/2022. (XI. 21.) önkormányzati rendelete 2. § 150. pontja szerint módosított szöveg.
- <sup>164</sup>A 30. § (1) bekezdése a Fejér Megyei Önkormányzat Közgyűlésének 17/2022. (XI. 21.) önkormányzati rendelete 2. § 151. pontja szerint módosított szöveg.
- <sup>165</sup>A 30. § (2) bekezdése a Fejér Megyei Önkormányzat Közgyűlésének 17/2022. (XI. 21.) önkormányzati rendelete 2. § 152. pontja szerint módosított szöveg.
- <sup>166</sup>A 30. § (3) bekezdése a Fejér Megyei Önkormányzat Közgyűlésének 17/2022. (XI. 21.) önkormányzati rendelete 2. § 153. pontja szerint módosított szöveg.
- <sup>167</sup>A 13. alcím címe a Fejér Megyei Önkormányzat Közgyűlésének 17/2022. (XI. 21.) önkormányzati rendelete 2. § 154. pontja szerint módosított szöveg.
- <sup>168</sup>A 31. § (1) bekezdése a Fejér Megyei Önkormányzat Közgyűlésének 17/2022. (XI. 21.) önkormányzati rendelete 2. § 155. pontja szerint módosított szöveg.
- <sup>169</sup>A 31. § (2) bekezdés a) pontja a Fejér Megyei Önkormányzat Közgyűlésének 17/2022. (XI. 21.) önkormányzati rendelete 2. § 156. pontja szerint módosított szöveg.
- <sup>170</sup>A 31. § (2) bekezdés b) pontja a Fejér Megyei Önkormányzat Közgyűlésének 17/2022. (XI. 21.) önkormányzati rendelete 2. § 157. pontja szerint módosított szöveg.
- <sup>171</sup>A 31. § (2) bekezdés e) pontja a Fejér Megyei Önkormányzat Közgyűlésének 17/2022. (XI. 21.) önkormányzati rendelete 2. § 158. pontja szerint módosított szöveg.
- <sup>172</sup>A 32. § (1) bekezdése a Fejér Megyei Önkormányzat Közgyűlésének 17/2022. (XI. 21.) önkormányzati rendelete 2. § 159. pontja szerint módosított szöveg.
- <sup>173</sup>A 32. § (2) bekezdése a Fejér Megyei Önkormányzat Közgyűlésének 17/2022. (XI. 21.) önkormányzati rendelete 2. § 160. pontja szerint módosított szöveg.
- <sup>174</sup>A 32. § (3) bekezdése a Fejér Megyei Önkormányzat Közgyűlésének 17/2022. (XI. 21.) önkormányzati rendelete 2. § 161. pontja szerint módosított szöveg.
- <sup>175</sup>A 14. alcím címe a Fejér Megyei Önkormányzat Közgyűlésének 17/2022. (XI. 21.) önkormányzati rendelete 2. § 162. pontja szerint módosított szöveg.
- <sup>176</sup>A 33. § (1) bekezdése a Fejér Megyei Önkormányzat Közgyűlésének 17/2022. (XI. 21.) önkormányzati rendelete 2. § 163. pontja szerint módosított szöveg.
- <sup>177</sup>A 33. § (2) bekezdés a) pontja a Fejér Megyei Önkormányzat Közgyűlésének 17/2022. (XI. 21.) önkormányzati rendelete 2. § 164. pontja szerint módosított szöveg.
- <sup>178</sup>A 33. § (2) bekezdés b) pontja a Fejér Megyei Önkormányzat Közgyűlésének 17/2022. (XI. 21.) önkormányzati rendelete 2. § 165. pontja szerint módosított szöveg.
- <sup>179</sup>A 33. § (2) bekezdés c) pontja a Fejér Megyei Önkormányzat Közgyűlésének 17/2022. (XI. 21.) önkormányzati rendelete 2. § 166. pontja szerint módosított szöveg.
- <sup>180</sup>A 34. § (1) bekezdése a Fejér Megyei Önkormányzat Közgyűlésének 17/2022. (XI. 21.) önkormányzati rendelete 2. § 167. pontja szerint módosított szöveg.
- <sup>181</sup>A 34. § (2) bekezdése a Fejér Megyei Önkormányzat Közgyűlésének 17/2022. (XI. 21.) önkormányzati rendelete 2. § 168. pontja szerint módosított szöveg.
- <sup>182</sup>A 34. § (3) bekezdése a Fejér Megyei Önkormányzat Közgyűlésének 17/2022. (XI. 21.) önkormányzati rendelete 2. § 169. pontja szerint módosított szöveg.
- <sup>183</sup>A 14/A. alcím (34/A. §, 34/B. §, 34/C. §) a Fejér Megyei Önkormányzat Közgyűlése 4/2021. (IV. 29.) önkormányzati rendelete 4. §-a iktatta be. A 14/A. alcím a Fejér Megyei Önkormányzat Közgyűlése 4/2021. (IV. 29.) önkormányzati rendelete 5. § e) pontja hatályon kívül helyezte.
- <sup>184</sup>A 15. alcím címe a Fejér Megyei Önkormányzat Közgyűlésének 17/2022. (XI. 21.) önkormányzati rendelete 2. § 170. pontja szerint módosított szöveg.
- <sup>185</sup>A 35. § a Fejér Megyei Önkormányzat Közgyűlésének 17/2022. (XI. 21.) önkormányzati rendelete 2. § 171. pontja szerint módosított szöveg.
- <sup>186</sup>A 36. § (2) bekezdése a Fejér Megyei Önkormányzat Közgyűlésének 17/2022. (XI. 21.) önkormányzati rendelete 2. § 172. pontja szerint módosított szöveg.
- <sup>187</sup>A 38. § (1) bekezdése a Fejér Megyei Önkormányzat Közgyűlésének 17/2022. (XI. 21.) önkormányzati rendelete 2. § 173. pont 3. § m) pontja szerint módosított szöveg.
- <sup>188</sup>Az 1. melléklet a Fejér Megyei Önkormányzat Közgyűlésének 17/2022. (XI. 21.) önkormányzati rendelete 1. § (1) bekezdésével megállapított szöveg.
- <sup>189</sup>A 2. melléklet a Fejér Megyei Önkormányzat Közgyűlésének 17/2022. (XI. 21.) önkormányzati rendelete 1. § (2) bekezdésével megállapított szöveg.
- <sup>190</sup>A 3. melléklet a Fejér Megyei Önkormányzat Közgyűlésének 17/2022. (XI. 21.) önkormányzati rendelete 1. § (3) bekezdésével megállapított szöveg.



## Nagy Ilona

Németh László kitüntető díjra javasolt személy

### Részletes indoklás, szakmai életút ismertetése:

Pedagógusnak lenni hivatás, aktív közéleti emberként tevékenykedni pedig elhivatottság.

Babits Mihály sorai szerint „Mert akinek szép a lelkében az ének, az hallja a mások énekét is szépnek.” Nagy Ilonának, a sárszentmihályi Csicsergő Óvoda vezetőjének életrajzi leírását, pedagógiai hitvallását legtalálébban ez az idézet fogalmazza meg.

Sárszentmihályon született és azóta is itt él. Mára már felnőtt gyermekét is itt nevelte fel. Általános iskolai tanulmányai után a Vasvári Pál Óvónőképző középiskolában óvónői képesítést szerzett. A főiskola elvégzését követően a **Sárszentmihályi óvodában helyezkedett el, és ott dolgozott 25 évig**, mint óvodavezető helyettes.

Nagy változás volt számára, amikor a pályája a szociális területre vezette.

**A Fejér Megyei Integrált Szociális Intézmény Polgárdi Ápoló-gondozó Otthonában 15 évig dolgozott mint fejlesztő pedagógus**, egészen 2017.-ig nyugdíjba vonulásáig.

**120 fogyatékkal élő gyermek és felnőtt fejlesztésében vett részt**, ami nagy kihívás volt számára.

Az intézeti létforma nagyon eltér a megszokottól. Az ott élőknek a gondozók és a pedagógusok jelentik a családot. Ez több feladatot, elfogadást és feltétel nélküli szeretetet kíván.

Gyermekekkel, vagy fogyatékkal élőkkel foglalkozni azonban ugyanazokat az emberi tulajdonságokat feltételezi.

Szociális érzékenysége, szakmai felkészültsége, empátikus gondolkodása, emberi és szakmai alázata segített megbirkózni ezzel a nemes feladattal.

Munkája elismeréséül 2008- ban az Integrált Intézmény vezetője Igazgatói dicséretben részesítette.

Soha nem szakadt el Sárszentmihálytól és az óvónői pályától, ezért amikor nyugdíjas évei alatt, felkérték az óvodavezetői feladatok ellátására, az óvoda minőségi fejlesztésére, azt örömmel vállalta. **Immár nyugdíjasként is töretlen aktivitással végzi munkáját a gyermekek és a település közösségének szolgálatában.**

Vallja, hogy jót, csak egyetértésben lehet cselekedni. Jó célok, jószándékú emberek vihetik előbbre egy település életét.







## ADATLAP

Fejér Vármegyei Önkormányzat Közgyűlése által alapított kitüntető címre és díjakra  
történő javaslatról

A kitüntető cím vagy díj megnevezése:

### Németh László díj

#### A kitüntetésre javasolt személy (a továbbiakban: jelölt) adatai:

1. Név: **Nagy Ilona**
2. Születési hely, idő: Sárszentmihály 1958.09.16.
3. Anyja neve: Cseh Ilona
4. Munkahely: Sárszentmihályi Csicsergő Óvoda
5. Beosztás: Óvodavezető
6. Címe, telefonszáma: 8143 Sárszentmihály Május 1 utca 28. Tel: 06/ 20 6627415
7. Korábbi kitüntetései: Fejér Megyei Önkormányzat Integrált Szociális Intézményének igazgatója **Igazgatói Dicséretben** részesítette / 2008.11.12./
8. Részletes indoklás, szakmai életút ismertetése\*:  
(külön oldalon, maximum 1 oldal terjedelemben)
  - a) A javasolt személy szakmai tevékenységét (nem szakmai önéletrajz formájában) kell összefoglalni, ami a megnevezett kitüntető cím, vagy díj tartalmával kell, hogy összefüggésben legyen.
  - b) Több díjra történő jelölés esetén minden jelöléshez új adatlapot kell kitölteni.
  - c) Amennyiben a javaslattevő önkormányzat, a javaslatához csatolni kell a javaslatról szóló határozatot

#### A javaslattevő adatai:

1. Javaslattevő neve, képviselője\*: Sárszentmihály Községi Önkormányzat Óber Andrea polgármester
2. Javaslattevő elérhetősége (telefon, e-mail) \*: 06-30/84-83-830  
[polgarmester@sarszentmihaly.hu](mailto:polgarmester@sarszentmihaly.hu)

Kijelentem, hogy a jelöléssel kapcsolatos adatkezeléshez hozzájárulok, a vonatkozó adatkezelési tájékoztató rendelkezéseit megismertem és elfogadom.

Dátum: Sárszentmihály, 2023. január 30.

.....  
javaslattevő aláírása\*  

Kijelentem, hogy a jelölést elfogadom és erre tekintettel az adatkezeléshez hozzájárulok, a vonatkozó adatkezelési tájékoztató rendelkezéseit megismertem és elfogadom. Hozzájárulok továbbá a sajtónyilvános díjátadó rendezvényen rólam készült fényképfelvételek, videofelvételek Fejér Vármegyei Önkormányzat nyilvánosan elérhető internetes oldalára történő feltöltéséhez, közösségi és videomegosztó oldalakon való megjelentetéséhez.

Dátum: Sárszentmihály, 2023. január 30.

.....  
javasolt aláírása\*



# **ELŐTERJESZTÉS**

## **10. napirend**



Sárszentmihály Községi Önkormányzat Képviselő-testületének

nyílt testületi ülése

2023. január 25. szerda

ELŐTERJESZTÉS

*Dr. Veres Mária foglalkozás-egészségügyi főorvos levele: szerződés módosítás*

**Előterjesztő:** Óber Andrea polgármester  
**Melléklet:** input megbízási szerződés  
kérelem levél, szerződés módosításra

*HATÁROZATI JAVASLAT*

*Sárszentmihály Községi Önkormányzat Képviselő-testületének*

*.../2023. (I.25.) határozata*

*Dr. Veres Mária foglalkozás-egészségügyi főorvos levele: szerződés módosítás*

*Sárszentmihály Községi Önkormányzat Képviselő-testülete ...*

*A megállapodás e határozat elválaszthatatlan melléklete.*

*Felelős: Óber Andrea polgármester*

*Határidő: értelem szerint*



Sárszentmihály Községi Önkormányzat  
Képzési: 2022. 01. 11.  
Szám: Ügyintéző: Lujp  
Értékmérv: 71-2/2022

## Megbízási szerződés

amely létrejött egyrészről

Cégnév: **Sárszentmihály Községi Önkormányzat**  
Székhely: 8143 Sárszentmihály, Fő út 54.  
Képviselő: Óber Andrea polgármester  
Adószám: 15727488-2-07  
Kapcsolattartó: Kőfalviné Varga Beáta  
E-mail cím: hivatal@sarszentmihaly.hu

mint megbízó (továbbiakban: **Megbízó**), valamint Megbízó intézményei:

Cégnév: **Sárszentmihályi Polgármesteri Hivatal**  
Székhely: 8143 Sárszentmihály, Fő út 54.  
Képviselő: Dr. Nagy Ildikó jegyző  
Adószám: 15363035-1-07  
Kapcsolattartó: Kőfalviné Varga Beáta  
E-mail cím: hivatal@sarszentmihaly.hu

Cégnév: **Sárszentmihályi Csicsergő Óvoda**  
Székhely: 8143 Sárszentmihály, Kossuth Lajos utca 7.  
Képviselő: Nagy Ilona megbízott óvodavezető  
Adószám: 16698921-1-07  
Kapcsolattartó: Nagy Ilona megbízott óvodavezető  
E-mail cím: ovoda@sarszentmihaly.hu

Cégnév: **Tipegő Bölcsőde**  
Székhely: 8143 Sárszentmihály, Hársfa utca 32.  
Képviselő: Fülöp Gabriella megbízott intézményvezető  
Adószám: 15790848-1-07  
Kapcsolattartó: Fülöp Gabriella megbízott intézményvezető  
E-mail cím: bolcsode@sarszentmihaly.hu

másrészről

Cégnév: **YAGHI Kft. (képviseli Dr. Veres Mária)**  
Székhely: 8095 Pákozd, Áfonya u. 1.  
Adószám: 23021196-1-07  
ÁNTSZ eng. szám: 07010782  
Bankszámlaszám: 10700093-66011619-51100005  
Telefon: 30/9292103  
Személyes közreműködő: Dr. Veres Mária foglalkozás-egészségügyi főorvos, belgyógyász  
E-mail cím: mariayaghi1@gmail.com

mint szolgáltató (továbbiakban: **Megbízott**)

együttesen: **Felek között az alábbi tárgyban és feltételekkel.**

## 1. A Szerződés tárgya

Jelen szerződéssel a **Megbízó** határozatlan időtartamra megbízást ad a **Megbízottnak**, melynek keretében a **Megbízott** foglalkozás-egészségügyi alapszolgáltatást nyújt a hatályos Európai Unió és Nemzeti jogszabályok alapján (ezek: 1993. évi XCIII. tv.; 89/1995. Korm. rendelet; 27/1995. NM rendelet; 33/1998. NM rendelet; és az 50/1999. EüM rendelet) a **Megbízó** rendelőjében, vagy a **Felek** kölcsönös megegyezése alapján meghatározott egyéb, a jelen megbízás ellátásához szükséges követelményeket kielégítő helyen.

## 2. A Megbízott feladatai és kötelezettségei

2.1. Jelen megállapodás alapján a **Megbízott** az alapszolgáltatás keretében végzi:

- 2.1.1. a külön jogszabályban meghatározottak szerinti munkaköri alkalmassági vizsgálatok elvégzését
- 2.1.2. a foglalkozási megbetegedések, fokozott expozíciós esetek kivizsgálását,
- 2.1.3. a munkavégzés egészségkárosító hatásainak írásban dokumentált vizsgálatát, minimum éves gyakorisággal, de változás bekövetkezésekor soron kívül
- 2.1.4. az egyéni védőeszközökkel kapcsolatos tanácsadást,
- 2.1.5. a munkavállalók munkakörülményével kapcsolatos felvilágosítás megadását.

2.2. A **Megbízott** ezen túl közreműködik a munkahelyi veszélyforrások feltárásában, foglalkozás-egészségügyi, fiziológiai, ergonómiai, higiénés feladatok megoldásában, elsősegély-nyújtás, sürgősségi orvosi ellátás megszervezésében, elsősegély-nyújtók szakmai felkészítésében; részt vesz a munkáltató katasztrófa megelőző, elhárító, felszámoló és az előidézett károsodások rehabilitációs tervének kidolgozásában. Jogosult az I. és II. (hivatásos) gépjárművezető I. fokú egészségügyi alkalmassági vizsgálatok elvégzésére, valamint a targoncák és gépkezelő jogosítványok hosszabítására is.

## 3. A Felek kötelezettségei

A jelen szerződést kötő **Felek** kötelezettséget vállalnak arra, hogy egymással folyamatosan konzultálnak, információt cserélnek.

## 4. Díjazás, fizetési feltételek

A **Megbízó** minden egyes vizsgálatkor meghatározott megbízási díjat fizet a **Megbízott** részére

„B” foglalkozási osztály 10000 Ft/fő/év

„C” foglalkozási osztály 8000 Ft/fő/év

A Szerződő **Felek** a szerződési díjat évente a KSH által közzétett inflációs ráta százalékos mértékének megfelelően felülvizsgálják és korrigálják.

A szolgáltatás díjának módosítása csak a **Felek** által aláírt szerződés módosítással lehetséges.

A jelen szerződés aláírását követően a mindenkori térítési díjat a **Megbízó** a **Megbízott** által kiállított átutalási számlában jelzett teljesítési időpontban – 8 napos fizetési határidővel - köteles a **Megbízott** számlájára átutalni. Késedelmes fizetés esetén a **Megbízott** a hatályos jegybanki alapkamat kétszeres összegének felszámítására jogosult .



Rendelés helye: Székesfehérvár, Prohászka Ottokár u.17.  
Rendelés ideje: előzetes telefonos előjegyzés alapján

## 5. A szerződés időtartama és megszűnése

A jelen szerződés 2022.01.03-tól határozatlan időtartamra szól.

A Megbízó jelen szerződést bármikor 30 napos határidővel felmondhatja, köteles azonban az addig teljesített szolgáltatások térítési díját a Megbízott részére kiegyenlíteni. A Megbízott is bármikor felmondhatja a szerződést, azonban a felmondási idő a bejelentett 30 nap után is meghosszabbodik a kötelező időszakos, a Megbízó által kiegyenlített térítési díjban foglalt vizsgálatok elvégzéséig.

## 6. Egyéb feltételek

Jelen szerződés csak a szerződő Felek közös megegyezésével, írásos formában módosítható. Jelen szerződés két azonos érvényű eredeti példányban készült, melyből a Felek egy-egy példányt kapnak.





Jelen szerződésben nem szabályozott esetekre a 89 / 1995. (VII. 14 ) Korm. rendelet, a Polgári Törvénykönyv megbízási szerződésre vonatkozó rendelkezései az irányadók.



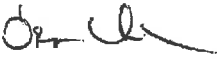

Megbízott kijelenti, hogy az egészségügyi adatok kezelése során az egészségügyi és a hozzájuk kapcsolódó személyes adatok kezeléséről és védelméről szóló 1997. évi XLVII. törvény előírásainak megfelelően adatvédelmet biztosít.

A Megbízott kijelenti továbbá, hogy a személyes adatok kezelése során betartja a mindenkor hatályos magyar, valamint a közvetlenül alkalmazandó európai uniós szabályokat, így különösen a 2011. évi CXII. törvény, valamint az Európai Unió 2016/679. számú rendeletét (GDPR).

A felek kijelentik, hogy a kapcsolattartók személyes adatait kizárólag a köztük létrejött szerződés teljesítése céljából, az ehhez szükséges mértékben és ideig kezelik. Felek szavatolják, hogy a szerződésben rögzített kapcsolattartók személyes adatai továbbítására az érintettől származó megfelelő felhatalmazással rendelkeznek. Felek rögzítik, hogy amennyiben az adatkezeléssel érintett személy kapcsolattartói státusza megszűnik, vagy valamely személyes adata megváltozik, úgy erről haladéktalanul tájékoztatja a másik felet.

Felek a jelen szerződést, mint akaratukkal mindenben megegyezőt helybenhagyólag írták alá.

<i>Megbízó részéről</i>	<i>aláírás</i>	<i>napi dátum</i>	<i>pecsét helye</i>
Sárszentmihály Községi Önkormányzat képviselőjében Óber Andrea polgármester		2022. 01. 03	
<i>Megbízó intézményei részéről</i>	<i>aláírás</i>	<i>napi dátum</i>	<i>pecsét helye</i>
Sárszentmihályi Polgármesteri Hivatal képviselőjében Dr. Nagy Ildikó jegyző		2022. 01. 03.	

Sárszentmihályi Csicsergő Óvoda képviselőjében Nagy Ilona megbízott óvodavezető	Nagy Ilona	2022. 01. 03.	
Tipegő Bölcsőde képviselőjében Fülöp Gabriella megbízott intézményvezető	Fülöp Gabriella	2022. 01. 03.	
<b>Megbízott (Szolgáltató) részéről</b>	<b>aláírás</b>	<b>napi dátum</b>	<b>pecsét-helye</b>
Dr. Veres Mária foglalkozás-egészségügyi főorvos		2022 JAN 11	 <p>YAGHI Kft. Foglalkozás e.ú. Szolgálat 8045 Pékozd, Áfonya u.1. Telefon: 30/9252-103 Adószám: 23021196-1-07 Bank: 10700093-66011619-51100005 ÁNTSZ eng.szám: 07010782</p>

Pénzügyi ellenjegyzés:   
2022. 01. 01.

Sárszentmihály Községi Önkormányzat  
Érkezett: 2023-01-19  
Szám: Ügyintéző: *Kap*  
Helyszín: 303-1/2023  
Tárgy: 71/2022



## **Szerződés módosítás**

Tisztelt Partnerem,

Az önökkel kötött foglalkozás-egészségügyi szerződést felülvizsgáltam, a szolgáltatói árakat 2023 januárjától az alábbiak szerint módosítom:

„B” : 11000 HUF/fő/év (Típegő Bölcsőde)  
„C” : 9000 HUF/fő/év (Polgármesteri Hivatal, Községi Önkormányzat,  
Csicsergő Óvoda)

Indok: érték megtartás célja ( KSH 2022-re: 14,5%)

A szerződésünk többi pontjait egyéb változás nem érinti.

Megértésüket megköszönve üdvözlettel:

Dr. Veres Mária foglalkozás-egészségügyi főorvos

Székesfehérvár, 2023. január 16.



# **ELŐTERJESZTÉS**

## **11. napirend**



**Sárszentmihály Községi Önkormányzat Képviselő-testületének  
nyílt testületi ülése**

**2023. január 25. szerda**

**ELŐTERJESZTÉS**

*Szerződés SG Alap Kft és I/26 Kőszárhegy Kistérségi (V(11-17525-1008-01-06) víziközmű  
rendszerben érintett települések között*

**Előterjesztő:** Óber Andrea polgármester  
**Melléklet:** Megállapodás

*HATÁROZATI JAVASLAT*

*Sárszentmihály Községi Önkormányzat Képviselő-testületének  
.../2023. (I.25.) határozata*

*Szerződés SG Alap Kft és I/26 Kőszárhegy Kistérségi (V(11-17525-1008-01-06) víziközmű  
rendszerben érintett települések között*

*Sárszentmihály Községi Önkormányzat Képviselő-testülete jóváhagyja a Polgármester által  
2023. január 16-án aláírt megállapodást, ingók átruházásáról, tulajdoni hányad alapján az  
érintett önkormányzatok részére (tárgy: Polgárdi Balatoni út, hrsz 769).*

*A megállapodás e határozat elválaszthatatlan melléklete.*

*Felelős: Óber Andrea polgármester  
Határidő: értelem szerint*





mullelet meutre megállapodás aláírása I/26 Kőszárhegy Kistérségi víziközmű rendszer  
Féjérvíz → Polgárok - havi - 769

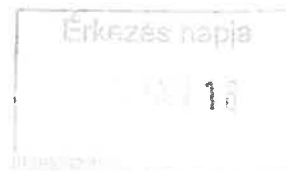

**Tárgy:** megállapodás aláírása I/26 Kőszárhegy Kistérségi víziközmű rendszer

**Feladó:** "polgarmester@polgardi.hu" <polgarmester@polgardi.hu>

**Dátum:** 2023. 01. 16. 10:56

**Címzett:** "<borjan.peter@gmail.com>" <borjan.peter@gmail.com>,  
"polgarmester@szabadbattyan.hu" <polgarmester@szabadbattyan.hu>,  
"polgarmester@urhida.hu" <polgarmester@urhida.hu>, "hivatal@nadasdladany.fejer.hu"  
<hivatal@nadasdladany.fejer.hu>, "polgarmester@sarkeszi.fejer.hu"  
<polgarmester@sarkeszi.fejer.hu>, "hivatal@sarszentmihaly.hu" <hivatal@sarszentmihaly.hu>,  
"polgarmester@jeno.hu" <polgarmester@jeno.hu>

Polgármesteri Hivatal, Kőszárhegy  
Érkezett: 2023-01-19  
Sorszám: 305-1/2023  
Ügyintéző: [handwritten]  
Lejárt dátum száma: -

Tisztelt Polgármester Asszony!

Tisztelt Polgármester Úr!

Polgárdi városában, egy közösségi szempontból rendkívül fontos és sürgető fejlesztés megvalósítása érdekében, a Polgárdi belterület 769 helyrajzi számú ingatlan vízellátását biztosítani kell, amelyhez a vízgerinchálózat bővítése szükséges. A beruházás megvalósítója az SG Alap Kft.

A beruházó a bővítésről előzetes megállapodást köteles kötni az I/26. Kőszárhegy Kistérségi (V(11-17525-1-008-01-06) víziközmű rendszerben érintett településekkel, úgy mint Kőszárhegy, Szabadbattyan, Úrhida, Nadasdladány, Sárkeszi, Sárszentmihály, Jenő és Polgárdi. A megépített vízvezeték ezen települések közös rendszerének tulajdonába, és a Fejérvíz Zrt. vagyongazdálkodásába fog kerülni; vagyis a települési önkormányzatokra nézve a megállapodás aláírása költséget nem keletkeztet, ugyanakkor a közös vízműhálózatunk értéke növekszik.

A dokumentum aláírása céljából az SG Alap Kft. képviselője a mai napon, azaz 2022. január 16. napján felkeresi Önt is. A megállapodást kiegészítve csatoltan küldöm a vízgerincevezeték bővítéséhez tartozó teljes dokumentációt további szíves felhasználásra.

A projektet Polgárdi Város Önkormányzata kiemelt beruházásként kezeli. Erre tekintettel a megállapodás mielőbbi aláírását kérem, azzal, hogy ha az aláírás a mai napon akadályba ütközne, kérem szíves visszajelzését annak várható időpontjáról.

Segítőkész együttműködését előre is köszönöm!

Tisztelettel:



**Nyikos László**  
**Polgármester**  
**Polgárdi Város Önkormányzata**

—Mellékletek:—

---

VLE tervdok\_Polgárdi Penny2.zip

13,8 MB

Polgármesteri Hivatal  
Községi Önkormányzat  
Kérelmező: 2023-01-19  
Ugyintéző: [Kérelmező neve]  
Közzététel száma: 305-2/2023

## MEGÁLLAPODÁS

### melv létrejött egyrészről

név: **SG Alap Kft.**  
székhely: 1027 Budapest, Népfürdő utca 3. A. ép. 1. lház. fszt.  
cégjegyzékszám: 01 09 327975  
adószám: 11712200-2-41  
képviseli: Soczó Sarolta ügyvezető

### (a továbbiakban: **Átadó**)

#### **másrészről**

név: **Jenő Községi Önkormányzat**  
székhely: 8146 Jenő Batthyány u. 53.  
törzskönyvi azonosító: 364438  
adószám: 15364438-2-07  
képviseli: Kerekes Pldikó polgármester

név: **Köszárhegy Községi Önkormányzat**  
székhely: 8152 Köszárhegy Fő út 103.  
törzskönyvi azonosító: 727585  
adószám: 15727581-2-07  
képviseli: Borján Péter polgármester

név: **Nádasdladány Községi Önkormányzat**  
székhely: 8145 Nádasdladány Petőfi S.u. 1.  
törzskönyvi azonosító: 727442  
adószám: 15727440-2-07  
képviseli: Varga Tünde polgármester

név: **Polgárdi Város Önkormányzata**  
székhely: 8154 Polgárdi Batthyány u. 132.  
törzskönyvi azonosító: 727475  
adószám: 15727471-2-07  
képviseli: Nyikos László polgármester

név: **Sárkeszi Községi Önkormányzat**  
székhely: 8144 Sárkeszi Petőfi u. 45.  
törzskönyvi azonosító: 364483  
adószám: 15364483-2-07  
képviseli: Kőhegyi László polgármester

név: **Sárszentmihály Községi Önkormányzat**  
székhely: 8143 Sárszentmihály Fő út 54.  
törzskönyvi azonosító: 727486  
adószám: 15727488-2-07  
képviseli: Óber Andrea polgármester

név: Szabadbattyán Nagyközségi Önkormányzat  
székhely: 8151 Szabadbattyán Csíkvár tér 1.  
törzskönyvi azonosító: 727518  
adószám: 15727512-2-07  
képviseli: Szabó Ildikó polgármester

név: Úrhida Községi Önkormányzat  
székhely: 8142 Úrhida Kossuth u. 66.  
törzskönyvi azonosító: 364384  
adószám: 15364380-2-07  
képviseli: Bognár József polgármester

**(a továbbiakban: Átvevők, együttesen: Felek)**

között, alulírott helyen és napon az alábbi feltételekkel:

**Előzmény:**

A SUMMA ART Kft. (4002 Debrecen, Kovács Pál utca 7.), mint megrendelő a Polgárdi, Balatoni út 769 hrsz.-ú ingatlanon Penny élelmiszer áruház építését tervezi. Az élelmiszer áruház működtetéséhez ivó- és szennyvíz csatlakozás, valamint csapadékvíz elvezetés kiépítése szükséges. A SUMMA ART Kft. az érintett ingatlan ivó- és szennyvíz csatlakozásának, valamint csapadékvíz elvezetésének tervi megjelenítésére megbízást adott a Tender Terv Kft.-nek. A projekt az SG Alap Kft. (székhely: 1138 Budapest, Népfürdő utca 3. A. ép. 1 lház. fszt.) építetve, mint engedélyes beruházásában valósul meg.

A Polgárdi 769 hrsz.-ú ingatlan ivóvízellátása a következő műszaki megoldás szerint történik:

Az ingatlan előtt közüzemi vízellátó hálózat nincs kiépítve. A tervezési területtől Déli irányban a Batthyány u. – Petőfi Sándor u. – 7-es sz. út csomópontjában lévő körforgalomnál nyílik lehetőség közüzemi hálózatra csatlakozni. A csatlakozási pont a tervezési területtől kb. 230 méterre található, így a 7-es sz. út mentén **230 méter** gerincvezeték kiépítése szükséges. A közüzemi hálózat üzemeltetője a Fejérvíz Zrt., anyaga és átmérője NA100 ac. Az élelmiszer áruházban jelentkező vízigények kielégítése érdekében az épület D-i oldalán, a Balatoni utcán kiépítendő közüzemi gerincvezetékéről leágazva **1 darab új bekötővezeték** kiépítése szükséges. Az új bekötővezeték  $\varnothing 90$  PE100SDR17, mely közterületen kettéágazik és a 769 hrsz.-ú ingatlanra „ikresítve” kerül bevezetésre a külön használati víz és tűzvíz ág.

Az ingatlanhatáron belül az ingatlanhatártól 1,0 m távolságra új vízmérő akna kerül kialakításra. A tűzvíz és használati víz ágakra külön – külön vízóra kerül elhelyezésre. A várható napi vízigény: 2520 liter/nap, a várható csúcsvízigény: 0,65 l/s. Épületen belüli kialakítást a vonatkozó épületgépész tervdokumentáció tartalmazza.

Az I.-180./94./2022. tervszámú tűzvédelmi terv alapján az épület nagyon alacsony kockázati osztályba tartozik, alapterülete 360,93 m<sup>2</sup>. A szükséges oltóvíz intenzitás 1200 liter/perc. Az oltóvizet 60 percig kell biztosítani. Az épület oltóvíz igénye 1200 liter/perc x 60 perc = 72 m<sup>3</sup> A közüzemi hálózati csatlakozási pont kiépítése után, a tűzvíz számára biztonsággal 600 liter/perc vízmennyiség kalkulálható. A többlet vízigény kielégítésére tűzvíz tározó létesítése szükséges.

A tervezési területen nincs lehetőség csatlakozni a közüzemi szennyvízelvezető hálózathoz. A keletkező kommunális szennyvizet zárt tartályban gyűjteni szükséges, és időközönként szippantással, tengelyen szállítva üríteni kell.

**A vízvezeték tervezés és kivitelezés az SG Alap Kft. beruházásában valósul meg.**

A megépített vízvezeték Jenő, Kőszárhegy, Nádasdladány, Polgárdi, Sárkeszi, Sárszentmihály, Szabadbattyán és Úrhida települések közös tulajdonú rendszerének (I/26. Kőszárhegy Kistérségi V(11-

17525-1-008-01-06) víziközmű rendszer) tulajdonába, és a Fejérvíz Zrt. vagyonkezelésébe fog kerülni.

### Jogalap

A víziközmű-szolgáltatásról szóló 2011. évi CCIX. törvény (a továbbiakban: Vkszt.) 1. § (1) bekezdés c) pontja értelmében e törvényben meghatározottak szerint az állam vagy a települési önkormányzat (a továbbiakban együtt: ellátásért felelős) kötelessége és joga gondoskodni a közműves ivóvízellátással és a közműves szennyvízelvezetéssel és -tisztítással kapcsolatos víziközmű-szolgáltatási feladatok elvégzéséről.

A Vkszt. 6. § (1) bekezdése szerint víziközmű kizárólag az állam vagy települési önkormányzat tulajdonában állhat.

A Vkszt. 8. §-a szerint az ellátásért felelőssel víziközmű-üzemeltetési jogviszonyban nem álló beruházó a víziközmű létrehozására irányuló beruházást az ellátásért felelős előzetes jóváhagyásával valósíthat meg. Ha a víziközmű nem állami vagy önkormányzati beruházásban jön létre, a beruházó a víziközmű tulajdonjogát a víziközmű üzembe helyezésének időpontjában az ellátásért felelősre átruházza. Az átruházásról a felek szerződést kötnek.

### A megállapodás tárgya

Felek megállapodnak a Polgárdi 769 hrsz-ú ingatlan vízellátása érdekében megépített vízvezeték térítésmentes átruházásról, e megállapodás elválaszthatatlan mellékletét képező műszaki leírás szerinti tartalommal.

### A tulajdonjog megosztása

Átadó jelen megállapodás aláírásával feltétlen és visszavonhatatlan hozzájárulását adja ahhoz, hogy a megállapodás tárgyát képező ingók Átvevők tulajdonába kerüljenek, térítésmentesen.

A Fejérvíz Zrt. és az Átvevők között 2013. április 10-én létrejött megállapodás alapján Átvevőket az új tulajdon az alábbi arányban illeti meg:

település	tulajdoni hányad
Jenő	60/1000
Kőszárhegy	73/1000
Nádasdladány	80/1000
Polgárdi	313/1000
Sárkeszi	27/1000
Sárszentmihály	136/1000
Szabadbattyán	205/1000
Úrhida	106/1000

Felek rögzítik, hogy a megállapodás tárgya szerinti ingók átruházását jogszabályi rendelkezések nem tiltják, nem korlátozzák.

Átvevők kötelessége a Fejérvíz Zrt.-vel korábban megkötött vagyonkezelői szerződés módosítása.

Jelen megállapodást Felek képviselői elolvasás és értelmezés után, mint akaratukkal mindenben egyezőt írták alá.

Ez a megállapodás 10 db eredeti példányban készült, egymással teljesen megegyező tartalommal.

<p>Budapest, 2023..... <i>01.16</i>.....</p> <p><i>SG Alap Kft.</i>  138 Bp., Népfürdő u. 3/A. Fsz.  Adószám: 11712200-2-41  Soczó <i>Sapó</i> 09-327975  ügyvezető  SG Alap Kft. képviselőjében  Átadó</p>	<p>Jenő, 2023..... <i>01.17</i>.....</p> <p><i>Kerekes Lidiko</i>  Kerekes Lidiko  polgármester  Jenő Községi Önkormányzat  képviselőjében  Átvevő</p> 
<p>Kőszárhegy, 2023..... <i>01.17</i>.....</p> <p><i>Borján Péter</i>  Borján Péter  polgármester  Kőszárhegy Községi Önkormányzat  képviselőjében  Átvevő</p> 	<p>Nádasdladány, 2023..... <i>01.16</i>.....</p> <p><i>Varga Tünde</i>  Varga Tünde  polgármester  Nádasdladány Községi Önkormányzat  képviselőjében  Átvevő</p> 
<p>Polgárdi, 2023.....</p> <p><i>Nyikos László</i>  Nyikos László  polgármester  Polgárdi Város Önkormányzat  képviselőjében  Átvevő</p> 	<p>Sárkeszi, 2023..... <i>01.17</i>.....</p> <p><i>Köhegy László</i>  Köhegy László  polgármester  Sárkeszi Községi Önkormányzat  képviselőjében  Átvevő</p> 
<p>Sárszentmihály, 2023..... <i>01.16</i>.....</p> <p><i>Óber Andrea</i>  Óber Andrea  polgármester  Sárszentmihály Községi Önkormányzat  képviselőjében  Átvevő</p> 	<p>Szabadbattyán, 2023..... <i>01.16</i>.....</p> <p><i>Szabó Ildikó</i>  Óber <i>Károli Csilla</i>  Szabó Ildikó  polgármester  Szabadbattyán Nagyközségi Önkormányzat  képviselőjében  Átvevő</p> 
<p>Úrhida, 2023..... <i>01.16</i>.....</p> <p><i>Bognár József</i>  Bognár József  polgármester  Úrhida Községi Önkormányzat  képviselőjében  Átvevő</p> 	

Tervszám: T-00145-2022

2022. november

SUPMA ART Kft.  
4002 Debrecen, Kovács Pál utca 7.

Polgárdi, Balatoni út 769 hrsz. alatt tervezett Penny  
Élelmiszer áruház víziközmű ellátása  
01 # a | 3

Tárgy: Polgárdi, Balatoni út 769 hrsz. alatt tervezett Penny Élelmiszer  
áruház víziközmű ellátása  
Megrendelő: SUPMA ART Kft.  
4002 Debrecen, Kovács Pál utca 7.  
Felelős tervező: Duró János  
Tervszám: T-00145-2022  
Dátum: 2022. november

## ENGEDÉLYES TERVDOKUMENTÁCIÓ

a Polgárdi, Balatoni út 769 hrsz. alatt tervezett Penny  
élelmiszer áruház víziközmű ellátására vonatkozóan

Készítette:

 **TENDER TERV**  
Duró János felelős tervező

Megrendelő,  
beruházó

**SUPMA ART Kft.**  
4002 Debrecen, Kovács Pál utca 7.

## ALÁÍRÓLAP

Készítette:

Tender Terv Kft.  
4030 Debrecen, Óvoda utca 2.

**TENDER TERV KFT.**  
4030 Debrecen, Óvoda u. 2.  
Adószám: 1148081-0-08

  
Némethy Róbert  
Ügyvezető

  
Duró János  
felelős tervező

Tender Terv Kft.  
Székhely: 4030 Debrecen, Óvoda u. 2.  
Iroda: 4034 Debrecen, Vágóhid u. 2.

Mobil: 30/483-66-18  
Web: [www.tenderterv.hu](http://www.tenderterv.hu)  
E-mail: [info@tenderterv.hu](mailto:info@tenderterv.hu)

SUPMA ART Kft.  
4002 Debrecen, Kovács Pál utca 7.

Polgárdi, Balatoni út 769 hrsz. alatt tervezett Penny  
Élelmiszer áruház víziközmű ellátása  
01 # a | 3

Tárgy: Polgárdi, Balatoni út 769 hrsz. alatt tervezett Penny Élelmiszer  
áruház víziközmű ellátása  
Megrendelő: SUPMA ART Kft.  
4002 Debrecen, Kovács Pál utca 7.  
Felelős tervező: Duró János  
Tervszám: T-00145-2022  
Dátum: 2022. november

## TERVEZŐI NYILATKOZAT

Mint tervező kijelentem, hogy jelen tervdokumentációt az  
1995. évi LXX. tv., A környezetvédelemnek általános szabályairól;  
a 2/19/2004. (VII.21.) Korm. rendelet  
A felszínalatti vizek védelméről;  
a 123/1997. (XVI.10.) Kormányrendelet  
A vízbázisok, a távlati vízbázisok, valamint az ivóvízellátást  
szolgáló vízellátási rendszerek védelméről;  
a 41/2017. (XII.25.) BM rendelet  
A vízjogi engedélyezési eljárásról szükséges dokumentáció  
tartalmáról;  
a 253/1997. (XII.20.) Korm. rendelet  
az országos településrendezési és építési  
követelményekről;  
a 72/1996. (V.22.) Korm. rendelet  
a vízgazdálkodási hatóságjog gyakorlásáról;  
a 226/2004. (VII.21.) Korm. rendelet  
a felszíni vizek minősége védelmének szabályairól;  
a 28/2004. (XII.25.) Kormányrendelet  
a vízszennyező anyagok kibocsátására vonatkozó határértékekről  
és alkalmazásuk egyes szabályairól  
figyelembevételével készítettem.

A tervezett műszaki megoldás összhangban van az aktuális országos és települési rendezési tervvel  
és építési szabályzattal.

Debrecen, 2022. november 15.

  
Duró János  
vízépítésműve tervező  
VZ 09-107

Tender Terv Kft.  
Székhely: 4030 Debrecen, Óvoda u. 2.  
Iroda: 4034 Debrecen, Vágóhid u. 2.

Mobil: 30/483-66-18  
Web: [www.tenderterv.hu](http://www.tenderterv.hu)  
E-mail: [info@tenderterv.hu](mailto:info@tenderterv.hu)

SUPMA ART Kft.  
4002 Debrecen, Kovács Pál utca 7.

Polgárdi, Balatoni út 769 hrsz. alatt tervezett Penny  
Élelmiszer áruház víziközmű ellátása  
01 # a | 3

Tárgy: Polgárdi, Balatoni út 769 hrsz. alatt tervezett Penny Élelmiszer  
áruház víziközmű ellátása  
Megrendelő: SUPMA ART Kft.  
4002 Debrecen, Kovács Pál utca 7.  
Felelős tervező: Duró János  
Tervszám: T-00145-2022  
Dátum: 2022. november

## TARTALOMJEGYZÉK

ALÁÍRÓLAP	1
TERVEZŐI NYILATKOZAT	2
MŰSZAKI LEÍRÁS	5
1. ELŐZMÉNYEK	6
2. ÁLTALÁNOS ISMERTETÉS	7
3. TERVEZÉSI KONCEPCIÓ	8
4. HIDROLÓGIAI ÉS HIDRAULIKAI SZÁMÍTÁS	11
4.1. HIDROLÓGIA	11
4.2. GRANULÁCIÓS VESZÉLYTÉTEL	11
5. RÉSLETES MŰSZAKI TARTALOM	12
6. KÖRNYEZETVÉDELMI	16

Tender Terv Kft.  
Székhely: 4030 Debrecen, Óvoda u. 2.  
Iroda: 4034 Debrecen, Vágóhid u. 2.

Mobil: 30/483-66-18  
Web: [www.tenderterv.hu](http://www.tenderterv.hu)  
E-mail: [info@tenderterv.hu](mailto:info@tenderterv.hu)

Tárgy: Polgárdi, Balatoni út 769 hrsz. alatt tervezett Penny élelmiszer  
áruház víziközmű ellátása  
Megrendelő: SUMMA ART Kft.  
4002 Debrecen, Kovács Pál utca 7.  
Felelős tervező: Duró János  
Tervezés: T-60145-2022  
Dátum: 2022. november

Rajzi mellékletek

- 1. ÁTNEZETES HELYSZÍNRAJZ M = 1 : 50 000
- 2/1. RÉSZLETES HELYSZÍNRAJZ (VÍZ) M = 1 : 500
- 2/2. RÉSZLETES HELYSZÍNRAJZ (CSAPADÉKVÍZ) M = 1 : 500
- 2/3. RÉSZLETES HELYSZÍNRAJZ (SZENNYVÍZ) M = 1 : 500
- 3. VÍZGYŰJTŐ TERÜLET M = 1 : 500
- 4/1. HOSSZ-SZELVÉNY (V-1-0) M= 1 : 500; H= 1 : 100
- 4/2. HOSSZ-SZELVÉNY (V-1-1) M= 1 : 500; H= 1 : 100
- 4/3. HOSSZ-SZELVÉNY (V-1-1-0) M= 1 : 500; H= 1 : 100
- 4/4. HOSSZ-SZELVÉNY (CS-1-0) M= 1 : 500; H= 1 : 100
- 4/5. HOSSZ-SZELVÉNY (CS-1-1) M= 1 : 500; H= 1 : 100
- 4/6. HOSSZ-SZELVÉNY (CS-2-0; CS-2-1) M= 1 : 500; H= 1 : 100
- 4/7. HOSSZ-SZELVÉNY (CS-3-0; CS-3-1) M= 1 : 500; H= 1 : 100
- 4/8. HOSSZ-SZELVÉNY (CS-3-0; CS-3-1) M= 1 : 500; H= 1 : 100
- 5. VÍZTÉRŐHELY KIALAKÍTÁSA M = 1 : 500
- 6. SZENNYVÍZ TISZTÍTÓAKNA RÉSZELETRAJZ M = 1 : 25
- 7. CSAPADÉKVÍZ TISZTÍTÓAKNA RÉSZELETRAJZ M = 1 : 25
- 8. CSOPONTI VÁZRAJZ M = -
- 9. SZIKKASZTÓBOX BEVEZETÉSI RÉSZELETRAJZ M = -
- 10. TŰZVÍZ TÁRÓZÓ RÉSZELETRAJZ M = 1 : 50
- 11. SZENNYVÍZ TÁRÓZÓ RÉSZELETRAJZ M = 1 : 50

Egyéb mellékletek

- 1. Csapadékterhelés
- 2. Szikkasztási számítás
- 3. Szikkasztóbox beépítési útmutató
- 4. Talajvizsgálati jelentés
- 5. Fajér Hegyi Katasztrófavédelmi Igazgatóság állásfoglalása a VLE. kapcsán
- 6. Fajérvíz állásfoglalása
- 7. Tulajdoni lap másolatok
- 8. Teljesítménynyilatkozat

Tender Terv Kft. Mobil: 30/483-66-18  
Székhely: 4030 Debrecen, Óvoda u. 2. Web: www.tenderterv.hu  
Iroda: 4034 Debrecen, Vágóhid u. 2. E-mail: info@tenderterv.hu

Tárgy: Polgárdi, Balatoni út 769 hrsz. alatt tervezett Penny élelmiszer  
áruház víziközmű ellátása  
Megrendelő: SUMMA ART Kft.  
4002 Debrecen, Kovács Pál utca 7.  
Felelős tervező: Duró János  
Tervezés: T-60145-2022  
Dátum: 2022. november

MŰSZAKI LEÍRÁS

Tender Terv Kft. Mobil: 30/483-66-18  
Székhely: 4030 Debrecen, Óvoda u. 2. Web: www.tenderterv.hu  
Iroda: 4034 Debrecen, Vágóhid u. 2. E-mail: info@tenderterv.hu

1. ELŐZMÉNYEK

Megrendelő: SUMMA ART Kft.  
4002 Debrecen, Kovács Pál utca 7.  
Építhető, mint Engedélyes: SG Alap Kft.  
1130 Budapesti, Népfürdő utca 3. A. ép. 1. Uőz. szét.  
Tervezéssel érintett területek:

Terület megnevezése (Hrsz.)	Tulajdonos	Vállalkozó
769	- Polgárdi Város Önkormányzata; - SG Alap Kft.	
74,3/4	- Magyar Állam	Magyar Közös Nonprofit Zrt.

Megrendelő a Polgárdi, Balatoni út 769 hrsz.-ú ingatlanon Penny élelmiszer áruház építését tervezi.

Az élelmiszer áruház működtetéséhez ivó- és szennyvíz csatlakozás, valamint csapadékvíz elvezetés kiépítése szükséges.

Megrendelő az érintett ingatlan ivó- és szennyvíz csatlakozásának, valamint csapadékvíz elvezetésének tervi megjelenítésére írásaságunknak, a Tender Terv Kft.-nek adott megbízást.

Jelen tervdokumentáció feladata a fenti ingatlan ivó- és szennyvíz csatlakozásának, valamint csapadékvíz elvezetésének tervi megjelenítése Megrendelő megbízása szerint.

A területen fellelhető egyéb vízlejtésművek vizsgálata nem képezi jelen tervezés tárgyát!  
Megrendelő alapadatként biztosította a meglévő egyéb engedélyeket, ismertetve a tervezés kihatásait befolyásoló főbb intézményekkel.

A terv jogvédelemben részesül. A terv felhasználása csak a tervezők írásos hozzájárulása nélkül nem lehetséges.

Jelen tervezési munkát Megrendelő alapadat szolgáltatására támaszkodva végeztük el.  
A tervben rögzített magassági adatok vezülni a BAL TI ALAPSÍK (mBf).

Tender Terv Kft. Mobil: 30/483-66-18  
Székhely: 4030 Debrecen, Óvoda u. 2. Web: www.tenderterv.hu  
Iroda: 4034 Debrecen, Vágóhid u. 2. E-mail: info@tenderterv.hu

2. ÁLTALÁNOS ISMERTETÉS

A tervezési terület Polgárdi település központjában helyezkedik el.  
Megrendelő a Polgárdi, Balatoni út 769 hrsz.-ú ingatlanon Penny élelmiszer áruház építését tervezi.  
A kivitelezés két ütemben valósul meg.  
A jelen tervdokumentációban bemutatott vízi létesítmények alkalmazhatók a II. ütem kialakítására is.

**Területen található közművek listája**

Típus	Szolgáltató
Hírközlés	Magyar Telekom Nyrt.
Hírközlés	Magyar Hálózatiépítő Kft.
Hírközlés	Vodafone
Villamos energia	E.ON Dél-dunántúli Áramhálózati Zrt.
Szénhidrogén	E.ON Dél-dunántúli Gázhálózati Zrt.
Vízvezetés	Fajérvíz Zrt.
Vízellátás	Fajérvíz Zrt.

Tender Terv Kft. Mobil: 30/483-66-18  
Székhely: 4030 Debrecen, Óvoda u. 2. Web: www.tenderterv.hu  
Iroda: 4034 Debrecen, Vágóhid u. 2. E-mail: info@tenderterv.hu



### 3. TERVEZÉSI KONCEPCIÓ

#### Vízvezeték

Az ingatlan előtti közütemi vezeték hálózata nincs kiépítve. A tervezési területtől Dél felé irányban a Battyány u. – Petőfi Sándor u. – 7-es sz. út csomópontjában lévő körforgalomnál nyílik lehetőség közüzemi hálózatra csatlakozni. A csatlakozási pont a tervezési területtől ~230 méterre található, így a 7-es sz. út mentén 230 méter gerincvezeték kiépítése szükséges. A közütemi hálózat bővítés vízjogi létesítési engedéllyel történik.

A közütemi hálózat üzemeltetője a Fajánvíz Zrt., anyaga és átmérője MA100 ac.

Az élelmiszer áruházban jelentkező vízigények kielégítése érdekében az épület D-i oldalán, a Balatoni utcán kiépítendő közütemi gerincvezetékkel leágazva új bekötővezeték kiépítése szükséges. Az új bekötővezeték Ø90 PE100SDR17, mely közterületen kettévágódik és a 769 hrsz.-ú ingatlanra „ikresítve” kerül bevezetésre a külön használati víz és fővíz ág. Az ingatlanhatáron belül az ingatlanhatártól 1,0 m távolságra új vízmérő akna kerül kialakításra. A fővíz és használati víz ágakra külön – külön vízóra kerül elhelyezésre.

Várható napi vízigény: 2520 liter/nap  
Várható csúcsvízigény: 0,65 l/s

Épületen belüli kialakítást a vonatkozó épületgépész tervdokumentáció tartalmazza.

#### Fűtővíz ellátás

Az élelmiszer áruházban jelentkező fűtővízigények kielégítése érdekében az épület D-i oldalán, a Balatoni utcán kiépítendő közütemi gerincvezetékkel leágazva új bekötővezeték kiépítése szükséges. Az új bekötővezeték Ø90 PE100SDR17, mely közterületen kettévágódik

Tender Terv Kft.  
Székhely: 4030 Debrecen, Óvoda u. 2.  
Iroda: 4034 Debrecen, Vágóhid u. 2.

Hóbb: 30/403-66-10  
Web: [www.tenderterv.hu](http://www.tenderterv.hu)  
E-mail: [info@tenderterv.hu](mailto:info@tenderterv.hu)

és a 769 hrsz.-ú ingatlanra „ikresítve” kerül bevezetésre a külön használati víz és fővíz ág. Az ingatlanhatáron belül az ingatlanhatártól 1,0 m távolságra új vízmérő akna kerül kialakításra. A fővíz és használati víz ágakra külön – külön vízóra kerül elhelyezésre.

Az 1.-160./94./2022. tervszámú fűtővelmi terv alapján az épület nagyon alacsony kockázati osztályba tartozik, alapterülete 360,93 m<sup>2</sup>.

A szükséges alfvíz intenzitás 1200 liter/perc. Az alfvizet 60 percig kell tárolni.

Az épület alfvíz igénye 1200 liter/perc x 60 perc = 72 m<sup>3</sup>

A közütemi hálózati csatlakozási pont kiépítése után, a fővíz számára biztonsággal 600 liter/perc vízmennyiség kalkulálható. A többet vízigény kielégítésére fővíz lározó létesítése szükséges.

Épületen belüli kialakítást a vonatkozó épületgépész tervdokumentáció tartalmazza.

#### 3.3 Szennyvízelvezetés

A településen vákuumos szennyvízelvezető hálózat működik. A rendszer hátránya, hogy nehezen bővíthető a kapacitása. A tervezési területen nincs lehetőség csatlakozni a közütemi szennyvízelvezető hálózathoz. A keletkező kommunális szennyvizet zárt tartályban gyűjteni szükséges, és időközönként szippantással, tengelyen szállítva üríteni kell.

A tervezési területen keletkező szennyvizet a tervezett „SZ” jelű zárt rendszeren keresztül kell elvezetésre.

Várható napi szennyvízmennyiség: 2,394 m<sup>3</sup>/nap,  
Várható csúcsvíz: 1,26 l/s

Épületen belüli kialakítást a vonatkozó épületgépész tervdokumentáció tartalmazza.

Tender Terv Kft.  
Székhely: 4030 Debrecen, Óvoda u. 2.  
Iroda: 4034 Debrecen, Vágóhid u. 2.

Hóbb: 30/403-66-10  
Web: [www.tenderterv.hu](http://www.tenderterv.hu)  
E-mail: [info@tenderterv.hu](mailto:info@tenderterv.hu)

### 3.4 Csapadékvíz elvezetés

A Balatoni úton nincs kiépített csapadékvíz elvezető hálózat. Ennek megfelelően a területre, illetve az épületre hulló csapadékvíz tervezési területen való elhelyezésének lehetőségét vizsgáljuk.

A Geomimo VTT Kft. által készített talajvizsgálati jelentésben foglaltak alapján megállapítható, hogy az épület tetőfelületén, valamint a parkolóter burkolatán keletkező csapadékvíz elvezetése ingatlannal belül megvalósítható.

A tervezési területen keletkező csapadékvíz a tervezett „CS” jelű zárt rendszeren keresztül kerülnek összegyűjtésre. Az ingatlanon keletkező csapadékvíz a tervezett 1. és 2. sziklasziklóbox-mezőkben kerülnek elszívására.

### 4. HIDROLÓGIAI ÉS HIDRAULIKAI SZÁMÍTÁS

#### 4.1 Hidrológia

A keletkező csapadékvíz mennyiségének meghatározása racionális méretezési módszerrel történt. Keresztmetszeti méretezéskor a mérhető csapadékhóhoz a 4 éves visszatérési idejű 10 perces intenzitású csapadékhó kerül meghatározásra.

A számításoknál az összegyűjtéshez idővel megegyező csapadékhóintenzitás kerül figyelembevételre, mert az adja a legnagyobb árhullámúcsúcsot. A számításokat a mellékletek tartalmazzák.

#### 4.2 Úrvízlejtés

A csővezetékek szállítási kapacitása a teljesítményű áramlás közepes sebesség képleteiből került meghatározásra:  $v = -2 \times \log \left( \frac{2,51 \times v}{d \times \sqrt{2 \times g \times 1 \times d}} + \frac{k}{3,73 \times d} \right) \times \sqrt{2 \times g \times 1 \times d}$ . A csőfal érdességétényezője műanyag esetében 0,05 és beton esetében 1,0 értékkel került felvételre. Ezen számítás külön nem kerül eszámításra a tervdokumentációhoz, a szükséges részekenél fix értékkel kerülnek rögzítésre.

## 5. RÉSZLETES MŰSZAKI TARTALOM

### Tervezett hővízvezeték:

V-1-0:	230 fm Ø110 PE100SDR17 hővíz vezeték
Műtárgyak:	1 db föld feletti kioldásbiztos fűzőcsap
V-1-3:	123 fm Ø90 PE100SDR17 fűtővíz vezeték
Műtárgyak:	1 db NA80 köztérieltől elzáró csapszeletrányban, beépítési készlettel 1 db 1,55 x 2,30 m egy. vb. vízóra akna 1 db föld feletti kioldásbiztos fűzőcsap

Vízóra akna gépészeti szerelvények

#### Használati vízvezeték szerelvényei

- 2db NA32 Elzáró szerelvény
- 1 db NA32 Vízóra
- 1 db NA32 Visszacsapó szelep
- 1db NA32 megfűró idom
- 1db 1" leeresztő/minitavevő csap

#### Fűtővíz vezeték szerelvényei

- 2db NA80 tolérsár
- 1 db NA80 vízóra
- 1 db NA80 karima közé építhető visszacsapó szelep
- 1db NA80 megfűró idom
- 1db 1" leeresztő/minitavevő csap

V-1-1-1	243 fm Ø40 PE100SDR17 használati víz vezeték -3 fm Ø40 PE100SDR17 épület bekötő vezeték
Műtárgyak:	- 1 db NA32 elzáró szerelvény csapszeletrányban, beépítési készlettel - 1 db egy. vb. fűtővíz tározó (fx:SZxM) 6,8x3,05x2,05, 42,5m <sup>3</sup> a teljes térfogata.

### Tervezett szennyvízvezeték:

SZ-1-0:	22 fm Ø200 KG-PVC szennyvízcsatorna - Kapacitás: 22,4 l/s - Esés: 3 ‰
Műtárgyak:	- 2 db Ø10 m egy. vb. akna - 1 db egy. vb. szennyvíz tározó (fx:SZxM) 6,8x3,05x2,05, 42,5m <sup>3</sup> a teljes térfogata.
Kapcsolódó bekötő vezeték:	-3 fm Ø160 KG-PVC vezeték
Befogadó:	Tervezett egy. vb. szennyvíztároló akna

### Tervezett csapadékvíz elvezetés:

CS-1-0:	116 fm csapadékvízcsatorna, amelyből: - 77 fm Ø200 KG-PVC - 21 fm Ø250 KG-PVC - 18 fm Ø315 KG-PVC - Kapacitás: 76,4 l/s - Terhelés: 53,05 l/s - Esés: 3 ‰
Műtárgyak:	- 3 db Ø0,8 m egy. vb. tisztítóakna víznyelős fedlappal Bárczy szűrővel 24l/s kapacitással (BSZ 6050) - 1 db Ø0,8 m egy. vb. tisztítóakna üntöltés fedlappal
Kapcsolódó bekötő vezeték:	3 x -1 = 3 fm Ø160 KG-PVC vezeték
Befogadó:	Tervezett 1. szikkasztóbox-mező 378 db Pureco X-box 11p. szikkasztóbox 1 rfg.-ben geotextíliába csomagolva

CS-1-1:	77 fm Ø250 KG-PVC csapadékvízcsatorna: - Kapacitás: 41 l/s - Terhelés: 30,42 l/s - Esés: 3 ‰
Műtárgyak:	4 db Ø0,8 m egy. vb. tisztítóakna víznyelős fedlappal Bárczy szűrővel 24l/s kapacitással (BSZ 6050)
Befogadó:	CS-1-0 j. ág 0+016-as sz.
CS-2-0:	25 fm mely a közművezetékhez csatlakozik: - 23 fm Ø200 KG-PVC - 2 fm Ø250 KG-PVC - Kapacitás: 41 l/s - Terhelés: 28,12 l/s - Esés: 3 ‰
Műtárgyak:	3 db Ø0,8 m egy. vb. tisztítóakna víznyelős fedlappal Bárczy szűrővel 24l/s kapacitással (BSZ 6050)
Befogadó:	Tervezett 2. szikkasztóbox-mező 560 db Pureco X-box 11p. szikkasztóbox 1 rfg.-ben geotextíliába csomagolva
CS-2-1:	39 fm Ø200 KG-PVC csapadékvízcsatorna: - Kapacitás: 22,4 l/s - Terhelés: 22,64 l/s - Esés: 3 ‰
Műtárgyak:	4 db Ø0,8 m egy. vb. tisztítóakna víznyelős fedlappal Bárczy szűrővel 24l/s kapacitással (BSZ 6050)
Befogadó:	CS-2-0 j. ág 0+002-es sz.

CS-3-0:	60 fm Ø250 KG-PVC csapadékvízcsatorna: - Kapacitás: 46,06 l/s - Terhelés: 43,04 l/s - Esés: 3 ‰
Műtárgyak:	4 db Ø0,8 m egy. vb. tisztítóakna víznyelős fedlappal Bárczy szűrővel 24l/s kapacitással (BSZ 6050)
Befogadó:	Tervezett 7. szikkasztóbox-mező 560 db Pureco X-box 11p. szikkasztóbox 1 rfg.-ben geotextíliába csomagolva
CS-3-1:	39 fm Ø250 KG-PVC csapadékvízcsatorna: - Kapacitás: 46,06 l/s - Terhelés: 20,44 l/s - Esés: 3 ‰
Műtárgyak:	2 db Ø0,8 m egy. vb. tisztítóakna víznyelős fedlappal Bárczy szűrővel 24l/s kapacitással (BSZ 6050)
Befogadó:	CS-3-0 j. ág 0+003-as sz.

A méretek a helyszínen ellenőrizendőek.

## 6. KÖRNYEZETVÉDELME

A hulladékkezelésközlésről szóló 2012. évi CLXXXV. törvény elíréséről szerinti a hulladék termelője, birtokosa, a tevékenysége gyakorlása során keletkező, illetőleg más módon a birtokába kerülő hulladékok köteles környezetszennyezést kizáró módon, a veszélyes hulladékoktól elkülönítve gyűjteni, továbbé hasznosításáról vagy ártalmatlanításáról gondoskodni.

Tilos a hulladékok elhagyása, gyűjtés, begyűjtés, tárolás, lerakás szabályaitól eltérő módon felhalmozni, ellenőrzetlen körülmények között elhelyezni, kezelni.

A tervezett létesítmények létesítése során hulladékok keletkeznek.

A vízépítésmények létesítési munkái során építési és bontási munka egyaránt történik.

Az építési és bontási hulladékok kezelésének részletes szabályairól szóló 45/2004 (VII.26.) BM-KvVM együttes rendelet 1. számú melléklete szerinti hulladékok mennyiségének megfelelően a rendeletben meghatározott kötelezettségeknek eleget kell tenni.

A kivételzés során veszélyes hulladék keletkezésével nem kell számolni, amennyiben ilyen mégis keletkezne (pl. otajufolyás során keletkező olajos föld) azt a fenti jogszabályok szerinti maradéktalanul össze kell gyűjteni, és kell adni arra feljogosított átvéveónk.

Kelt: Debrecen, 2022. 11. 15.

  
Dániel János  
vízellátási mérnök tervező  
VZ-09-1107



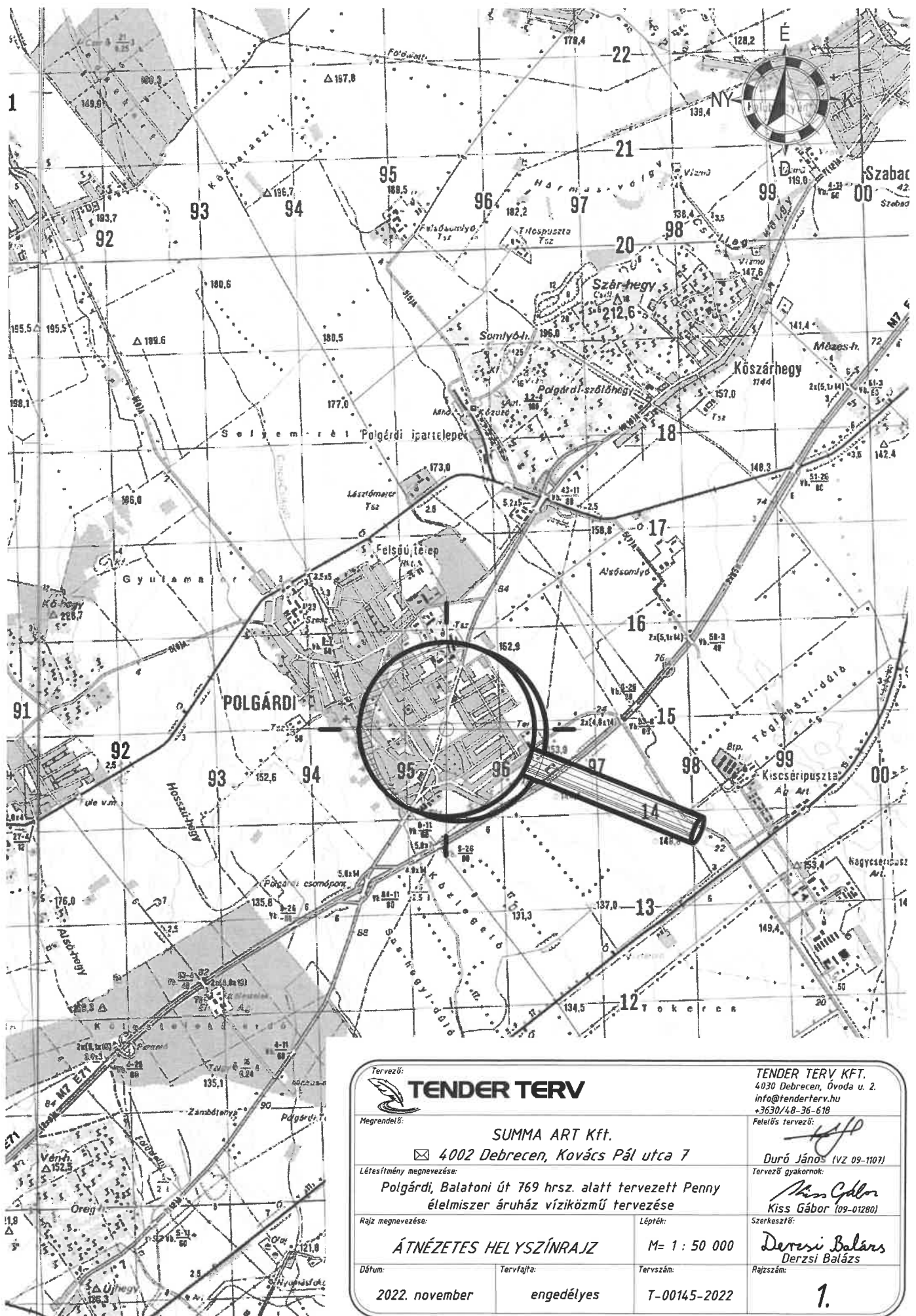

Tervező:  <b>TENDER TERV</b>		TENDER TERV KFT. 4030 Debrecen, Óvoda u. 2. info@tenderterv.hu +3630/48-36-618	
Megrendelő: <b>SUMMA ART Kft.</b> ☒ 4002 Debrecen, Kovács Pál utca 7		Feltöltő tervező:  Duró János (VZ 09-1107)	
Létesítmény megnevezése: <b>Polgárdi, Balatoni út 769 hrsz. alatt tervezett Penny          élelmiszer áruház víziközmű tervezése</b>			
Rajz megnevezése: <b>ÁTNÉZETES HELYSZÍNRAJZ</b>		Lépték: <b>M= 1 : 50 000</b>	
Dátum: <b>2022. november</b>		Tervszám: <b>T-00145-2022</b>	
Tervfajta: <b>engedélyes</b>		Szerkesztő: <b>Derzsi Balázs</b> Derzsi Balázs	
		Rajzsám: <b>1.</b>	



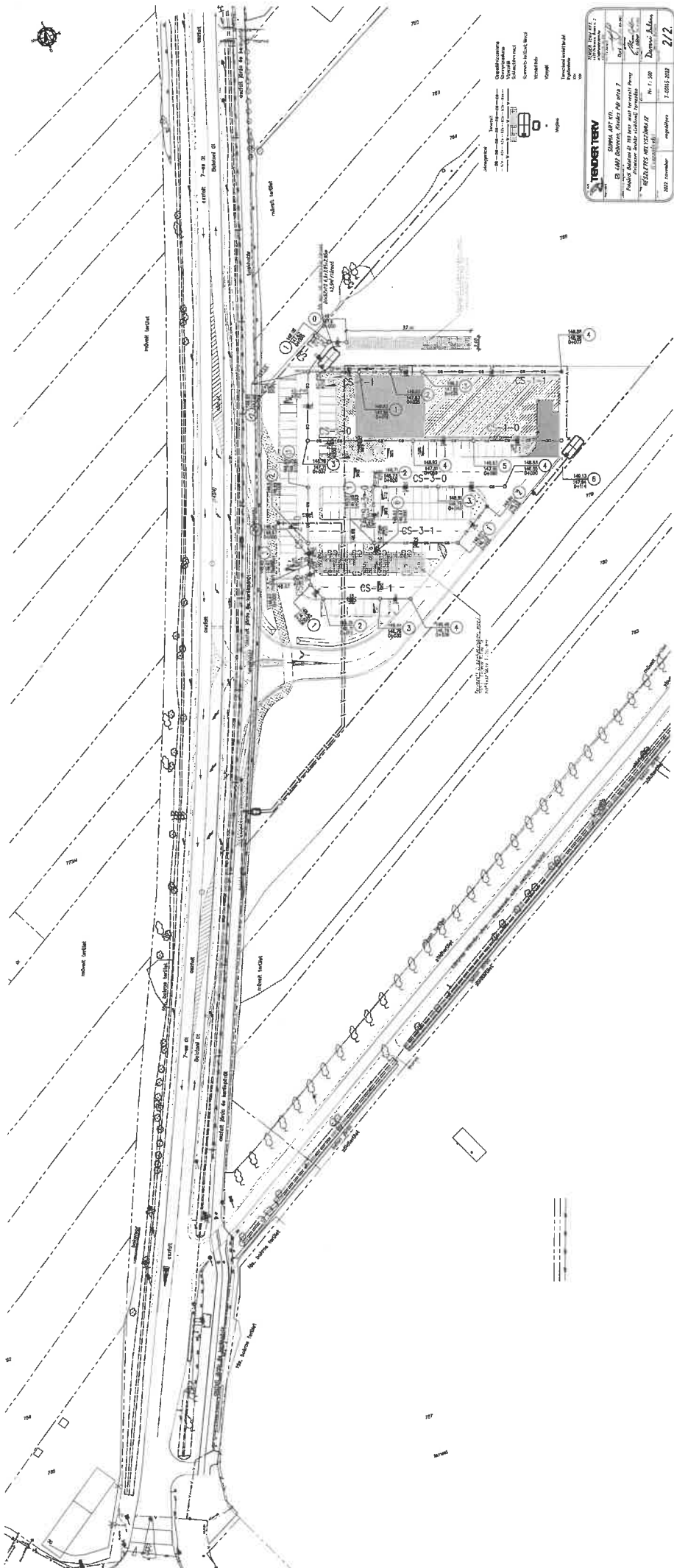

Legenda:  
- - - - - Linie  
- - - - - Linie  
- - - - - Linie  
- - - - - Linie  
- - - - - Linie

<b>YERBER TERV</b>	
GSMN, A37 1/1	
Dr. Slavoljub Anđić, arhitekta	Datum: 2002
Dr. Slavoljub Anđić, inž. arhitekta	2/2
Projekat: Osnovni projekat za izradu dokumentacije za izradu projekta izgradnje stanišne zgrade u Beogradu	
Dr. Slavoljub Anđić, arhitekta	Dr. Slavoljub Anđić, inž. arhitekta
Dr. Slavoljub Anđić, arhitekta	Dr. Slavoljub Anđić, inž. arhitekta
2002. godine I. 002/2002	





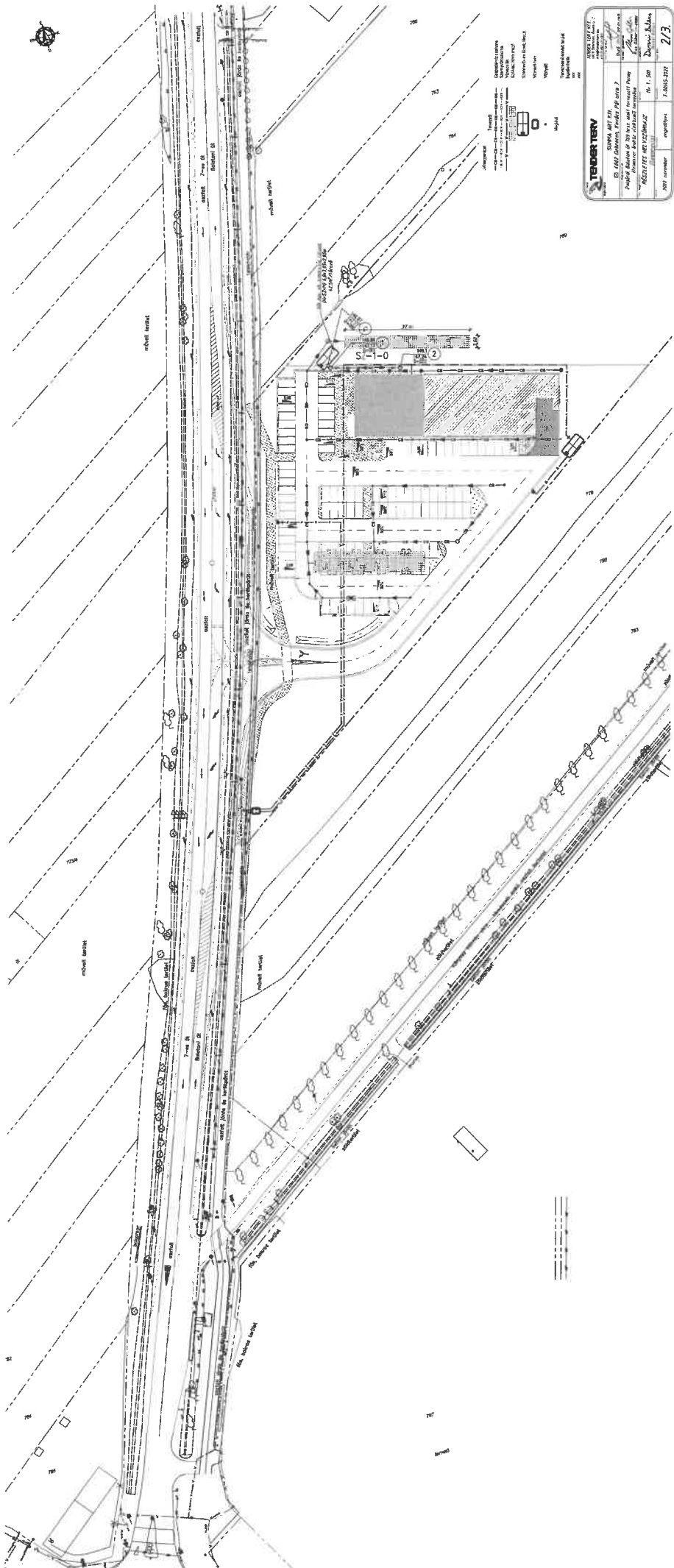

**TECHNIBIT**  
 Projekt: **S-1-0**  
 Objekt: **Projekt S-1-0**  
 Datum: **2023**  
 Autor: **...**  
 Skala: **...**  
 Status: **...**  
 2/3



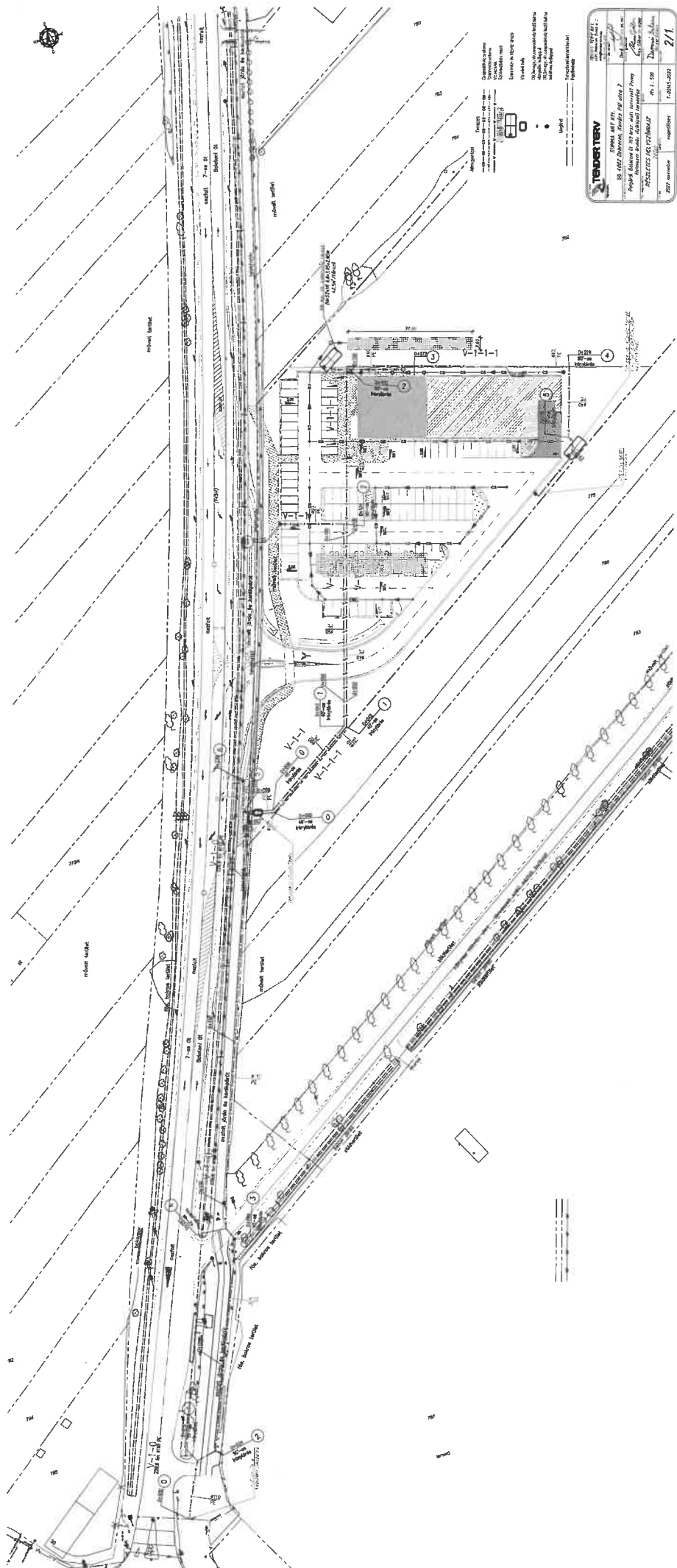

Direzione...  
 Architetto...  
 Scale...  
 Data...

<b>SPEDIRE IN BOLSA</b>	
Ufficio del Direttore delle Opere Pubbliche - Roma	
Numero	727
Volume	2/1
Conto	100/1000000
Stato	ITALIA
Città	ROMA
Indirizzo	VIA CONSOLE MARCELLINO, 159
Telefono	06/67981

**TEBETTER**  
 via ...  
 tel. ...  
 info@tebetter.it



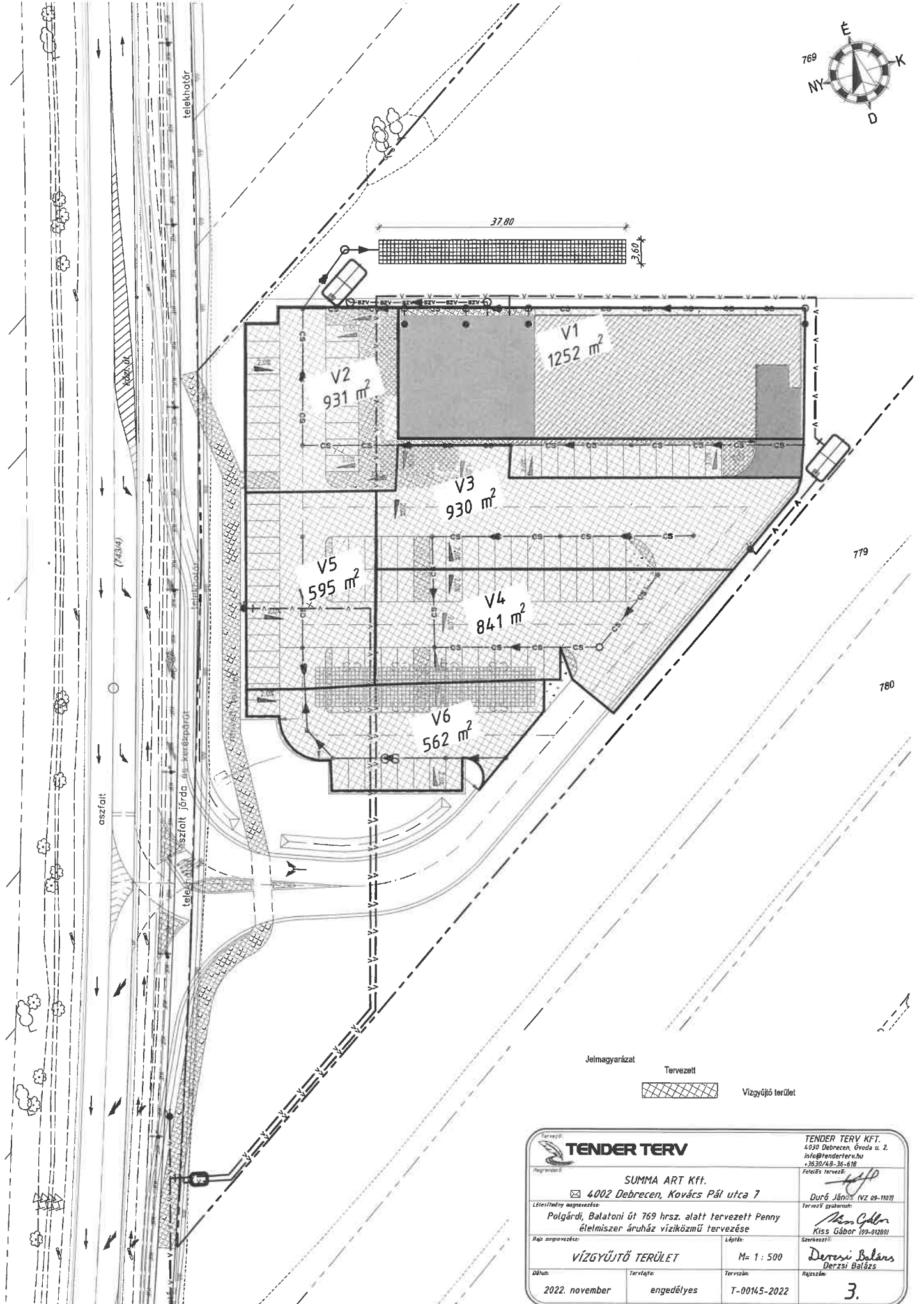

Jelmagyarázat

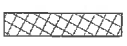
Tervezett  Vizgyűjtő terület

 <b>TENDER TERV</b>		<b>TENDER TERV KFT.</b> 4030 Debrecen, Gyoda u. 2. info@tenderterv.hu +3630/48-36-618	
Megnevezés: <b>SUMMA ART Kft.</b> 4002 Debrecen, Kovács Pál utca 7		Felelős tervező:  <b>Dürö János</b> (VZ 09-1107)	
Lételmény megnevezése: Polgárdi, Balatoni út 769 hrsz. alatt tervezett Penny étel- és italárúháza víziközmű tervezése		Tervező szakmunkás:  <b>Kiss Gábor</b> (09-012801)	
Rajz megnevezése: <b>VÍZGYŰJTŐ TERÜLET</b>		Szerkesztő: <b>Deresi Balázs</b> Derezsi Balázs	
Dátum: 2022. november	Tervelet: engedélyes	Méret: M= 1 : 500	Tervezés: T-00145-2022
			Rajzsám: <b>3.</b>



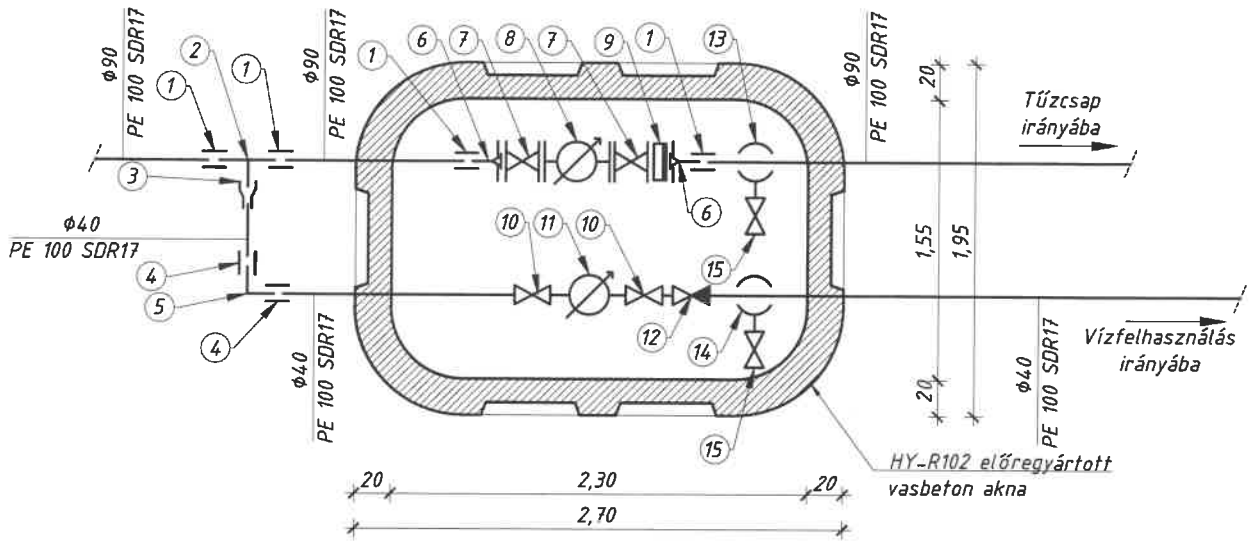

Jel	Méret	Megnevezés	Darab
1	φ90	Elektrofúziós karmanytyú	4
2	φ90/φ63	Szűkített T-idom	1
3	φ63/φ40	Szűkített elektrofúziós karmanytyú	1
4	φ40	Elektrofúziós karmanytyú	2
5	φ40/90°	Könyök idom	1
6	φ90	Laza karimás hegtoldal	2
7	NA80	Tolózár	2
8	NA80	Vízóra	1
9	NA80	karima közé építhető visszacsapó	1
10	NA32	Elzáró szerelvény	2
11	NA32	Vízóra	1
12	NA32	Visszacsapó szelep	1
13	NA80	Megfúró idom	1
14	NA32	Megfúró idom	1
15	1"	Mintavevő/leeresztő csap	1

Tervező: 		TENDER TERV KFT. 4030 Debrecen, Óvoda u. 2. info@tenderterv.hu +3630/48-36-618	
Megrendelő: SUMMA ART Kft. ☒ 4002 Debrecen, Kovács Pál utca 7		Felelős tervező: Duró János (VZ 09-1107)	
Létesítmény megnevezése: Polgárdi, Balatoni út 769 hrsz. alatt tervezett Penny ételmező áruház víziközmű tervezése			
Rajz megnevezése: VÍZMÉRŐHELY KIALAKÍTÁSA		Lépték: M= 1 : 500	
Szerkesztő: Derzsi Balázs		Rajzszerkesztő: Derzsi Balázs	
Dátum:	Tervfajta:	Tervszám:	Rajzszerkesztő:
2022. november	engedélyes	T-00145-2022	5.





DN100 egy. beton kúnetes szennyvízcsatorna  
Hiszfitőakna

A - A METSZET

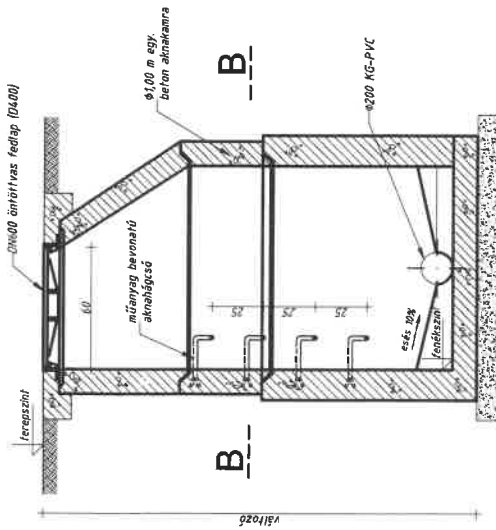

B - B METSZET

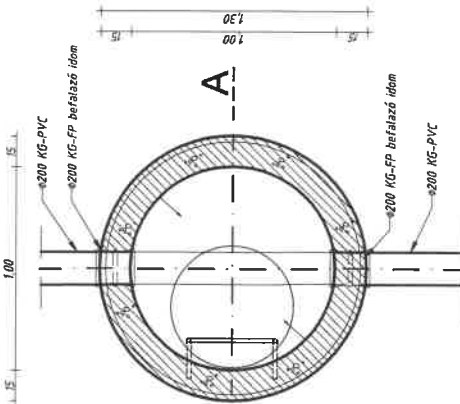

DN100 egy. beton kúnetes szennyvízcsatorna  
Hiszfitőakna

A - A METSZET

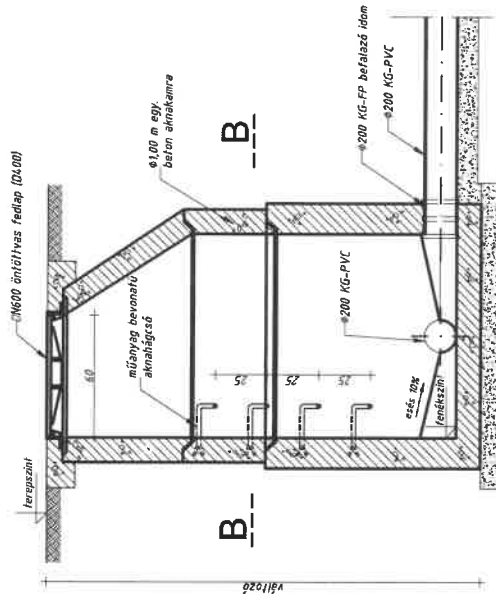

B - B METSZET

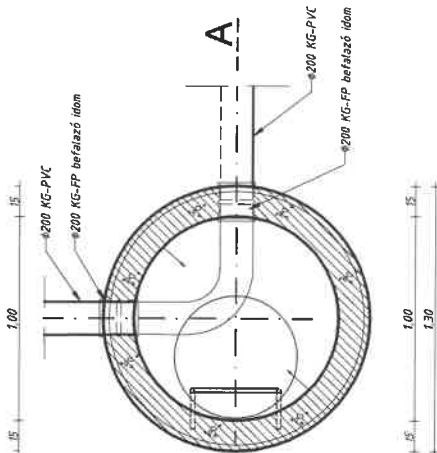

<b>TENDER TERV</b> TENDER TERV KFT. 4130 Debrecen, Órászó u. 2. info@tender-terv.hu +3630/42-36-459		Feltétel: Tervező: Duró János (VZ 05-107) Tervező szakember: Kiss Gábor (05-0800)	
Megnevelő: SUMMA ART Kft. 4002 Debrecen, Kovács Pál utca 7		Száma: Deresi Balázs Dierzsi Balázs	
Tervezői feladat megnevezése: Polgárdi, Balatoni út 769 hrsz. alatt tervezett Penny élelmiszer áruház vízhálózati tervezése		Típus: M= 1 : 25	
Rajz megnevezése: SZENNYVÍZ TISZTÍTÓAKNA		Tervező: T-00145-2022	
Rajz dátuma: 2022. november		engedélyes	
		<b>6.</b>	







V-1-0 vezeték nyomópontjai

① Csomópont (1 db)

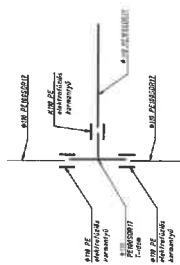

⑥ Csomópont (1 db)

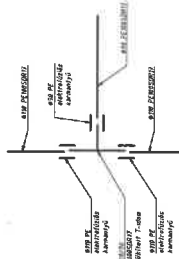

① Csomópont (1 db)

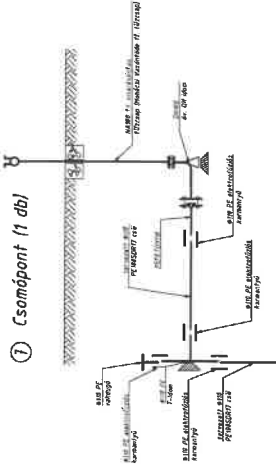

②③④⑤ Csomópont (4 db)

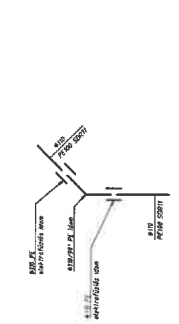

V-1-1 vezeték nyomópontjai

① Csomópont (1 db)

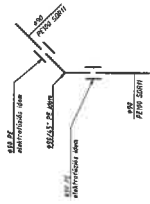

② Csomópont (1 db)

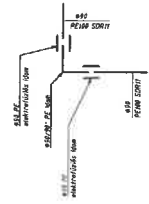

① Csomópont (1 db)



② Csomópont (1 db)

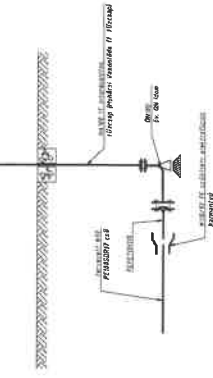

V-1-1-1 vezeték nyomópontjai

① Csomópont (1 db)

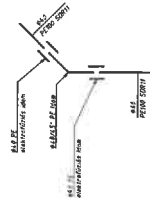

② Csomópont (2 db)

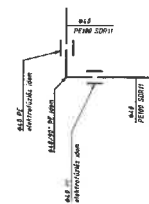

③ Csomópont (1 db)

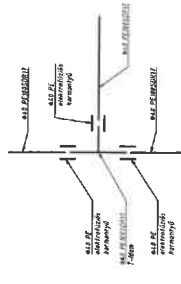

<b>TENDER TERV</b>	
TENDER TERV. JEL. NYOMÓVÉTEL	
Projekt neve: SUNNA ART KH.	
Projekt címe: 6022 Debrecen, Kovács Pál uca 7	
Projekt általános leírása: 389 kva-os ártí termelési Pump Állomás Építései Kivitelezési felvétel	
Készítette: CSOMÓPONTI VÁZPALÉ	
Készült: 2022. szeptember	
Terület: 1:40x16-022	
Tervező: 8.	



# A - A metszet

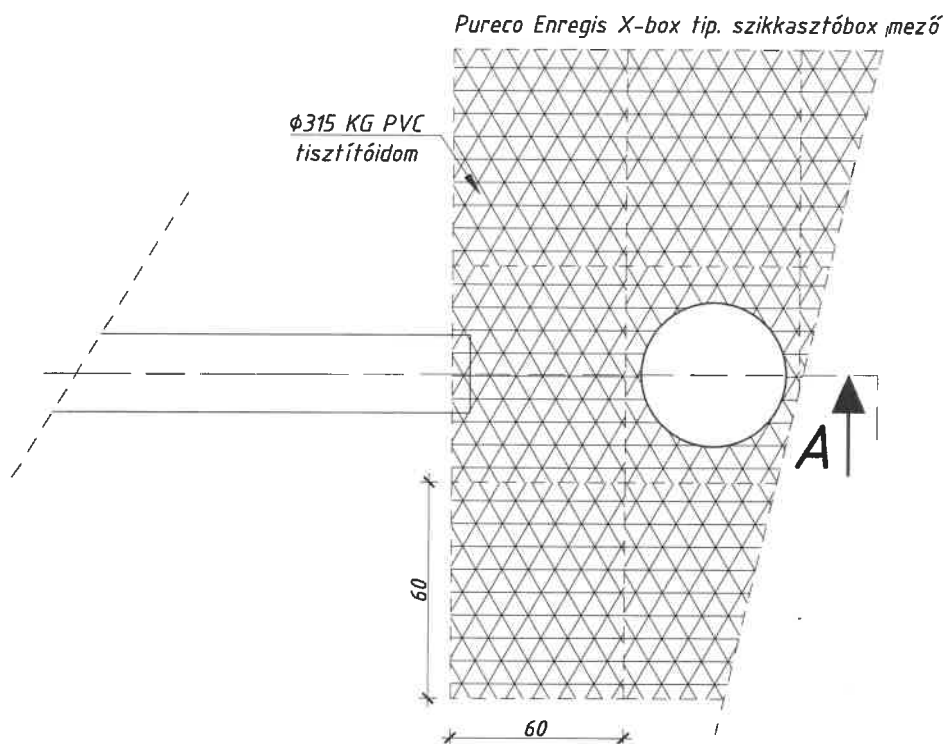
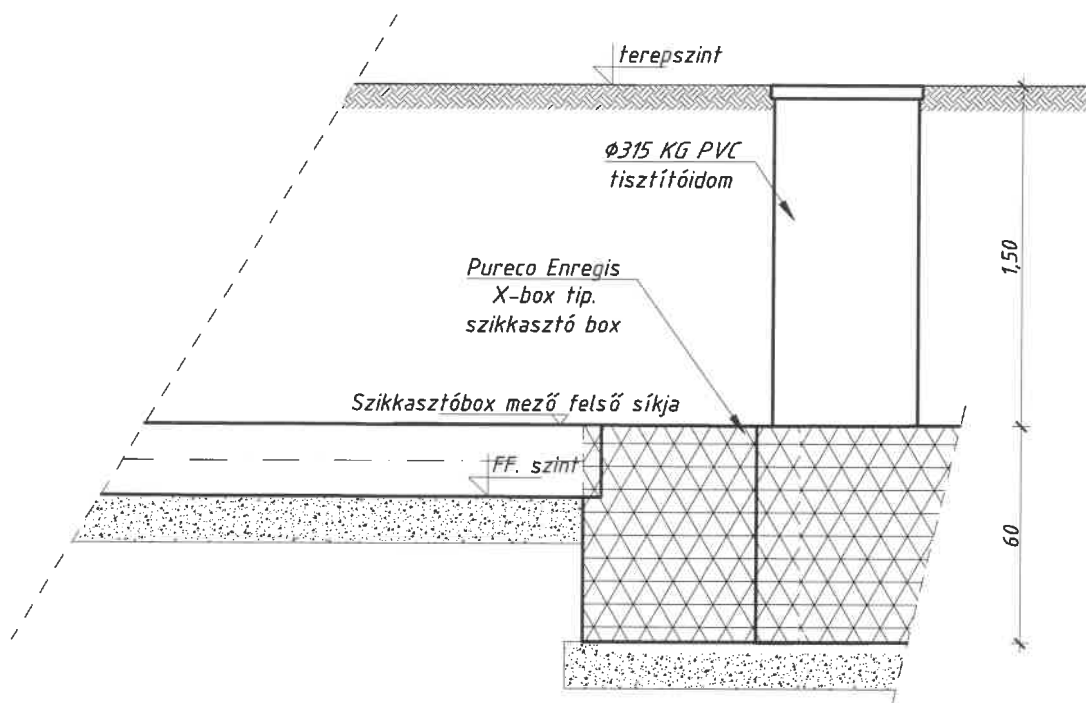

Tervező:  <b>TENDER TERV</b>		<b>TENDER TERV KFT.</b> 4030 Debrecen, Óvoda u. 2. info@tenderterv.hu +3630/48-36-618	
Megrendelő: <b>SUMMA ART Kft.</b> ☒ 4002 Debrecen, Kovács Pál utca 7		Felelős tervező:  <b>Duró János</b> (VZ 09-1107)	
Létesítmény megnevezése: Polgárdi, Balatoni út 769 hrsz. alatt tervezett Penny élelmiszer áruház víziközmű tervezése		Tervező gyakornok:  <b>Kiss Gábor</b> (09-01280)	
Rajz megnevezése: <b>SZIKKASZTÓBOX BEVEZETÉSI          RÉSZLETRAJZ</b>		Lépték: M= -	Szerkesztő:  <b>Derzsi Balázs</b>
Dátum: 2022. november	Tervfajta: engedélyes	Tervszám: T-00145-2022	Rajzszám: <b>9.</b>





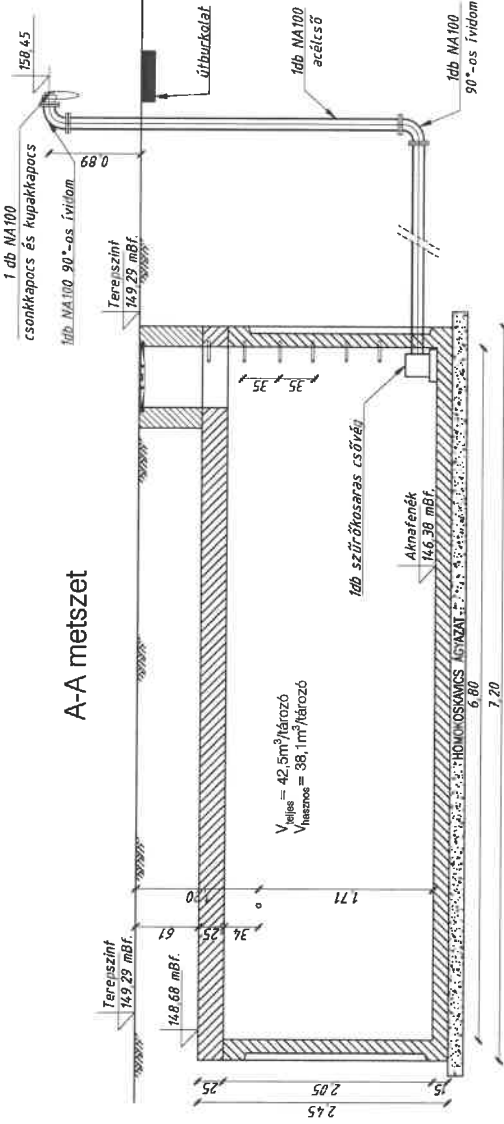

### A-A metszet

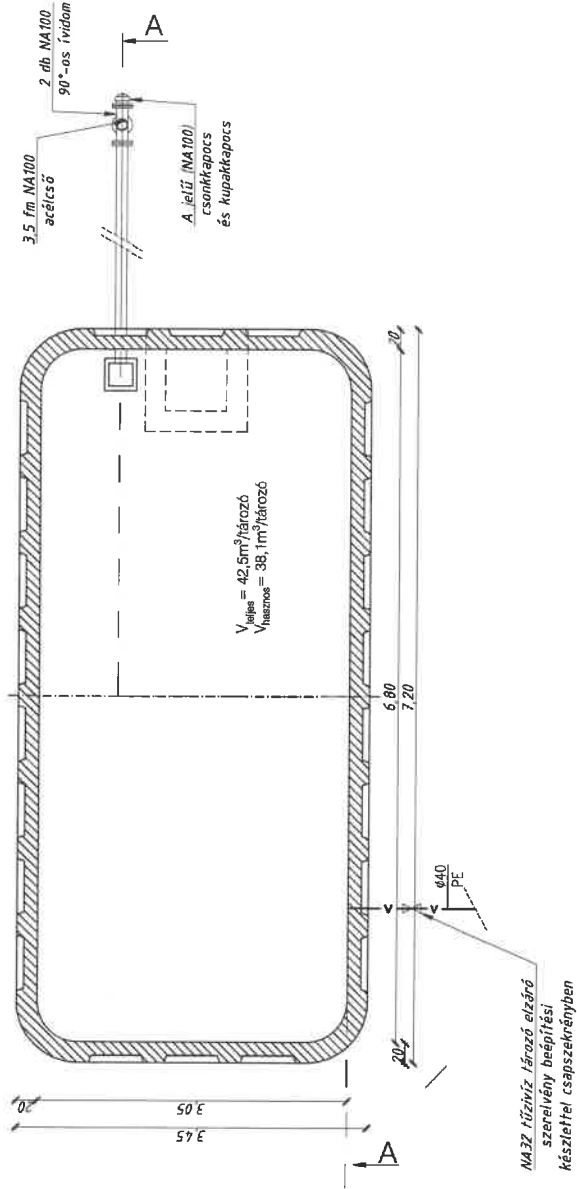

### Felülnézet



 <b>TENDER TERV</b>			<b>TENDER TERV KFT.</b> 4679 Debreceni Útadé u. 2. Hódmezővásárhely +36 30/46-36-60		
Tervező: <i>J.H.P.</i> Tervezési igazgató: <b>Dinés János</b> (1/2 09-10/1)		Tervezői igazgató: <b>Kiss Gábor</b> (1/3-1/3/20/1) Szerkesztő: <b>Deményi Balázs</b> Rajztervező: <b>Deményi Balázs</b>			
Székhely megnevezése: 4002 Debrecen, Kovács Pál utca 7		Tervezés: <b>10.</b>			
Rajtszám: <b>4002 Debrecen, Kovács Pál utca 7</b>		Levelezési cím: Polgárdi, Balástoni út 769 hrsz. alatti tervezett Penny árelmíster árúház viziközmű tervezése		M: 1 : 50	
Rajtszám: <b>TÜZVÍZ TÁROZÓ RÉSZLETRAJZ</b>		Tervezés: <b>2022. november</b>		engedélyes <b>T-00165-2022</b>	



### A-A metszet

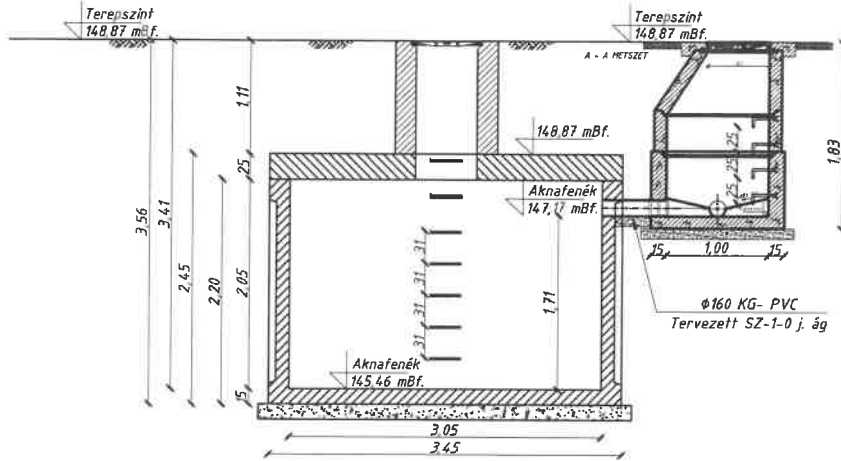

### Felülnézet

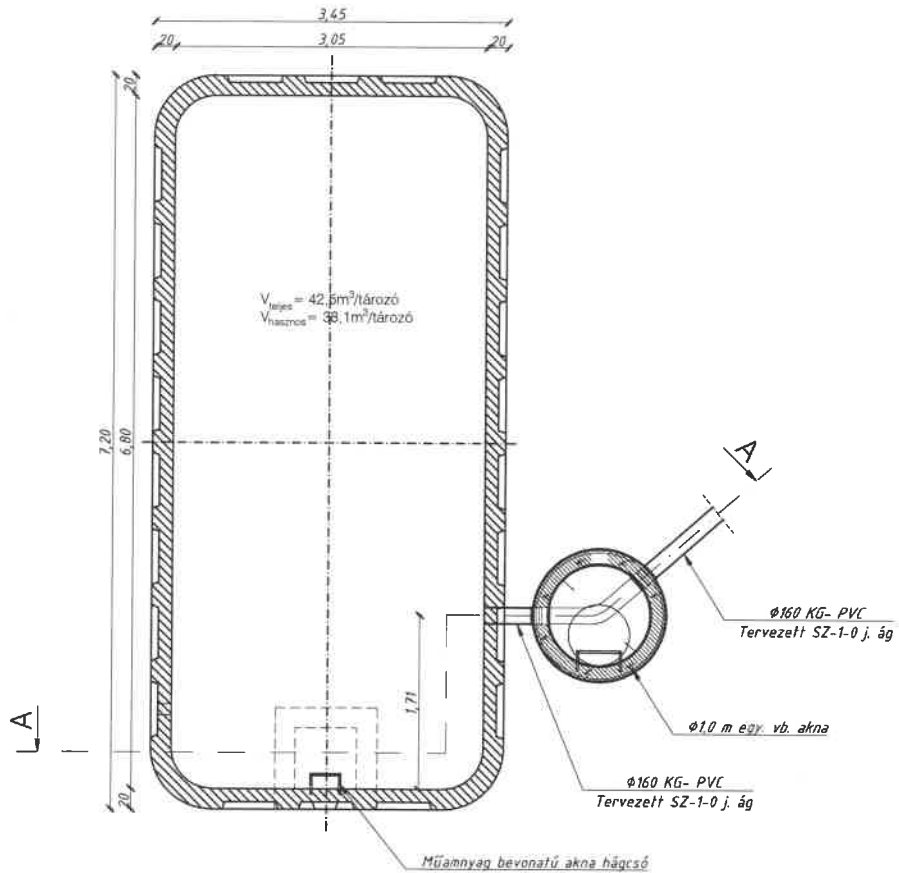

		<b>TENDER TERV KFT.</b> 4030 Debrecen, Óvoda u. 2. info@tenderterv.hu +3630/48-36-618	
Megrendelő: <b>SUMMA ART Kft.</b> 4002 Debrecen, Kovács Pál utca 7		Felelős tervező: Duró János (vz 09-1197)	
Látványtervező megnevezése: Polgárdi, Balatoni út 769 hrsz. alatt tervezett Penny ételmiszer áruház víziközmű tervezése		Tervező szakorvos: Kiss Gábor (09-01280)	
Rajz megnevezése: <b>SZENNYVÍZ TÁROZÓ RÉSZLETRAJZ</b>		Szerkesztő: Deresi Balázs	
Dátum: 2022. november		Lapidő: M= 1 : 50	
Tervelet: engedélyes		Tervező: T-00145-2022	
		Rajzszám: <b>11.</b>	



## **ENGEDÉLYES TERVDOKUMENTÁCIÓ**

*a Polgárdi, Balatoni út 769 hrsz. alatt tervezett Penny  
élelmiszer áruház víziközmű ellátására vonatkozóan*

*Készítette:*

 **TENDER TERV**  
*Duró János felelős tervező*

*Megrendelő,  
beruházó*

**SUMMA ART Kft.**  
*4002 Debrecen, Kovács Pál utca 7.*

Tárgy: **Polgárdi, Balatoni út 769 hrsz. alatt tervezett Penny élelmiszer  
áruház víziközmű ellátása**

Megrendelő: **SUMMA ART Kft.**  
4002 Debrecen, Kovács Pál utca 7.

Felelős tervező: **Duró János**

Tervszám: **T-00145-2022**

Dátum: **2022. november**

## ALÁÍRÓLAP

Készítette:

**Tender Terv Kft.**  
4030 Debrecen, Óvoda utca 2.

**TENDER TERV KFT.**  
4030 Debrecen, Óvoda u. 2.  
Adószám: 11148081-2-09

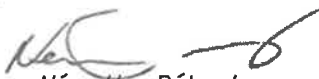
  
Némethy Róbert  
ügyvezető

  
Duró János  
felelős tervező

Tárgy: **Polgárdi, Balatoni út 769 hrsz. alatt tervezett Penny ételmezer  
áruház víziközmű ellátása**

Megrendelő: **SUMMA ART Kft.**  
4002 Debrecen, Kovács Pál utca 7.

Felelős tervező: **Duró János**

Tervszám: **T-00145-2022**

Dátum: **2022. november**

## **TERVEZŐI NYILATKOZAT**

Mint tervező kijelentem, hogy jelen tervdokumentációt az  
1995. évi LIII. tv., A környezetvédelmének általános szabályairól;  
a 219/2004. (VII.21.) Korm. rendelet  
A felszínalatti vizek védelméről;  
a 123/1997. (VII.18.) Kormányrendelet  
A vízbázisok, a távlati vízbázisok, valamint az ivóvízellátást  
szolgáló vízellátási létesítmények védelméről;  
a 41/2017. (XII. 29.) BM rendelet  
A vízjogi engedélyezési eljáráshoz szükséges dokumentáció  
tartalmáról;  
a 253/1997. (XII. 20.) Korm. rendelet  
az országos településrendezési és építési  
követelményekről;  
a 72/1996. (V. 22.) Korm. rendelet  
a vízgazdálkodási hatósági jogkör gyakorlásáról;  
a 220/2004. (VII. 21.) Korm. rendelet  
a felszíni vizek minősége védelmének szabályairól;  
a 28/2004. (XII. 25.) KvVM rendelet  
a vízszennyező anyagok kibocsátására vonatkozó határértékekről  
és alkalmazásuk egyes szabályairól  
figyelembevételével készítettük.

**A tervezett műszaki megoldás összhangban van az aktuális országos és települési rendezési tervvel  
és építési szabályzattal.**

Debrecen, 2022. november 15.

  
Duró János  
vízellátási tervvezető  
VZ 09-1107

**Tárgy:** Polgárdi, Balatoni út 769 hrsz. alatt tervezett Penny élelmiszer  
áruház víziközmű ellátása

**Megrendelő:** SUMMA ART Kft.  
4002 Debrecen, Kovács Pál utca 7.

**Felelős tervező:** Duró János

**Tervszám:** T-00145-2022

**Dátum:** 2022. november

## TARTALOMJEGYZÉK

ALÁÍRÓLAP .....	1
TERVEZŐI NYILATKOZAT .....	2
MŰSZAKI LEÍRÁS .....	5
1. ELŐZMÉNYEK .....	6
2. ÁLTALÁNOS ISMERTETÉS .....	7
3. TERVEZÉSI KONCEPCIÓ .....	8
4. HIDROLÓGIAI ÉS HIDRAULIKAI SZÁMÍTÁS .....	11
4.1. HIDROLÓGIA .....	11
4.2. GRAVITÁCIÓS VÍZSZÁLLÍTÁS .....	11
5. RÉSZLETES MŰSZAKI TARTALOM .....	12
6. KÖRNYEZETVÉDELEM .....	16



**Tárgy:** Polgárdi, Balatoni út 769 hrsz. alatt tervezett Penny élelmiszer  
áruház víziközmű ellátása

**Megrendelő:** SUMMA ART Kft.  
4002 Debrecen, Kovács Pál utca 7.

**Felelős tervező:** Duró János

**Tervszám:** T-00145-2022

**Dátum:** 2022. november

### Rajzi mellékletek

1.	ÁTNÉZETES HELYSZÍNRAJZ	M = 1 : 50 000
2/1.	RÉSZLETES HELYSZÍNRAJZ (VÍZ)	M = 1 : 500
2/2.	RÉSZLETES HELYSZÍNRAJZ (CSAPADÉKVÍZ)	M = 1 : 500
2/3.	RÉSZLETES HELYSZÍNRAJZ (SZENNYVÍZ)	M = 1 : 500
3.	VÍZGYŰJTŐ TERÜLET	M = 1 : 500
4/1.	HOSSZ-SZELVÉNY (V-1-0)	M= 1 : 500; M= 1 : 100
4/2.	HOSSZ-SZELVÉNY (V-1-1)	M= 1 : 500; M= 1 : 100
4/3.	HOSSZ-SZELVÉNY (V-1-1-1)	M= 1 : 500; M= 1 : 100
4/4.	HOSSZ-SZELVÉNY (CS-1-0)	M= 1 : 500; M= 1 : 100
4/5.	HOSSZ-SZELVÉNY (CS-1-1)	M= 1 : 500; M= 1 : 100
4/6.	HOSSZ-SZELVÉNY (CS-2-0; CS-2-1)	M= 1 : 500; M= 1 : 100
4/7.	HOSSZ-SZELVÉNY (CS-3-0; CS-3-1)	M= 1 : 500; M= 1 : 100
4/8.	HOSSZ-SZELVÉNY (CS-3-0; CS-3-1)	M= 1 : 500; M= 1 : 100
5.	VÍZMÉRŐHELY KIALAKÍTÁSA	M = 1 : 500
6.	SZENNYVÍZ TISZTÍTÓAKNA RÉSZLETRAJZ	M = 1 : 25
7.	CSAPADÉKVÍZ TISZTÍTÓAKNA RÉSZLETRAJZ	M = 1 : 25
8.	CSOMÓPONTI VÁZRAJZ	M= -
9.	SZIKKASZTÓBOX BEVEZETÉSI RÉSZLETRAJZ	M= -
10.	TÚZIVÍZ TÁROZÓ RÉSZLETRAJZ	M= 1 : 50
11.	SZENNYVÍZ TÁROZÓ RÉSZLETRAJZ	M= 1 : 50

### Egyéb mellékletek

1. Csapadékterhelés
2. Szikkasztási számítás
3. Szikkasztóbox beépítési útmutató
4. Talajvizsgálati jelentés
5. Fejér Megyei Katasztrófavédelmi Igazgatóság állásfoglalása a VLE. kapcsán
6. Fejérvíz állásfoglalása
7. Tulajdoni lap másolatok
8. Teljesítménynyilatkozat

**Tárgy:** Polgárdi, Balatoni út 769 hrsz. alatt tervezett Penny élelmiszer  
áruház víziközmű ellátása

**Megrendelő:** SUMMA ART Kft.  
4002 Debrecen, Kovács Pál utca 7.

**Felelős tervező:** Duró János

**Tervszám:** T-00145-2022

**Dátum:** 2022. november

## **MŰSZAKI LEÍRÁS**

## 1. ELŐZMÉNYEK

**Megrendelő:**

**SUMMA ART Kft.**

4002 Debrecen, Kovács Pál utca 7.

**Építtető, mint Engedélyes:**

**SG Alap Kft.**

1138 Budapest, Népfürdő utca 3. A. ép. 1. lház. fszt.

**Tervezéssel érintett területek:**

Terület megnevezése (hrsz.)	Tulajdonos	Vagyonkezelő
769	- Polgárdi Város Önkormányzata; - SG Alap Kft.	
743/4	- Magyar Állam	Magyar Közút Nonprofit Zrt.

Megrendelő a Polgárdi, Balatoni út 769 hrsz.-ú ingatlanokon Penny élelmiszer áruház építését tervezi.

Az élelmiszer áruház működtetéséhez ivó- és szennyvíz csatlakozás, valamint csapadékvíz elvezetés kiépítése szükséges.

Megrendelő az érintett ingatlan ivó- és szennyvíz csatlakozásának, valamint csapadékvíz elvezetésének tervi megjelenítésére társaságunknak, a Tender Terv Kft.-nek adott megbízást.

Jelen tervdokumentáció feladata a fenti ingatlan ivó- és szennyvíz csatlakozásának, valamint csapadékvíz elvezetésének tervi megjelenítése Megrendelő megbízása szerint.

A területen fellelhető egyéb vízálléscímények vizsgálata nem képezi jelen tervezés tárgyát!

Megrendelő alapadatként biztosította a meglévő egyéb engedélyeket, ismertette a tervezés kimenetelét befolyásoló főbb információkat.

A terv jogvédelemben részesül. A terv felhasználása csak a tervezők írásos hozzájárulása birtokában történhet.

Jelen tervezési munkát Megrendelő alapadat szolgáltatására támaszkodva végeztük el.

A tervben rögzített magassági adatok vetületi síkja BALTI ALAPSÍK (mBf).

## 2. ÁLTALÁNOS ISMERTETÉS

A tervezési terület Polgárdi település központjában helyezkedik el.

Megrendelő a Polgárdi, Balatoni út 769 hrsz.-ú ingatlanon Penny élelmiszer áruház építését tervezi.

A kivitelezés két ütemben valósul meg.

A jelen tervdokumentációban bemutatott vízi létesítmények alkalmasak a II. ütem kialakítására is.

### Területen található közművek listája

Típus	Szolgáltató
Hírközlés	Magyar Telekom Nyrt.
Hírközlés	Magyar Hálózatépítő Kft.
Hírközlés	Vodafone
Villamos energia	E.ON Dél-dunántúli Áramhálózati Zrt.
Szénhidrogén	E.ON Dél-dunántúli Gázhálózati Zrt.
Vízvezetés	Fejérvíz Zrt.
Vízellátás	Fejérvíz Zrt.

### 3. TERVEZÉSI KONCEPCIÓ

#### **Ivóvízellátás**

Az ingatlan előtt közüzemi vízellátó hálózat nincs kiépítve. A tervezési területtől Déli irányban a Batthyány u. - Petőfi Sándor u. - 7-es sz. út csomópontjában lévő körforgalomnál nyílik lehetőség közüzemi hálózatra csatlakozni. A csatlakozási pont a tervezési területtől ~230 méterre található, így a 7-es sz. út mentén 230 méter gerincvezeték kiépítése szükséges. A közüzemi hálózatbővítés vízjogi létesítési engedélyes tevékenység.

A közüzemi hálózat üzemeltetője a Fejérvíz Zrt., anyaga és átmérője NA100 ac.

Az ételmszer áruházban jelentkező vízigények kielégítése érdekében az épület D-i oldalán, a Balatoni utcán kiépítendő közüzemi gerincvezetékéről leágazva új bekötővezeték kiépítése szükséges. Az új bekötővezeték  $\phi 90$  PE100SDR17, mely közterületen kettéágazik és a 769 hrsz.-ú ingatlanra „ikresítve” kerül bevezetésre a külön használati víz és tűzvíz ág. Az ingatlanhatáron belül az ingatlanhatártól 1,0 m távolságra új vízmérő akna kerül kialakításra. A tűzvíz és használati víz ágakra külön – külön vízóra kerül elhelyezésre.

Várható napi vízigény: 2520 liter/nap

Várható csúcsvízigény: 0,65 l/s

Épületen belüli kialakítást a vonatkozó épületgépész tervdokumentáció tartalmazza.

#### **Tűzvíz ellátás**

Az ételmszer áruházban jelentkező tűzvízigények kielégítése érdekében az épület D-i oldalán, a Balatoni utcán kiépítendő közüzemi gerincvezetékéről leágazva új bekötővezeték kiépítése szükséges. Az új bekötővezeték  $\phi 90$  PE100SDR17, mely közterületen kettéágazik

és a 769 hrsz.-ú ingatlanra „ikresítve” kerül bevezetésre a külön használati víz és tűzivíz ág. Az ingatlanhatáron belül az ingatlanhatártól 1,0 m távolságra új vízmérő akna kerül kialakításra. A tűzivíz és használati víz ágakra külön – külön vízóra kerül elhelyezésre.

Az I.-180./94./2022. tervszámú tűzvédelmi terv alapján az épület nagyon alacsony kockázati osztályba tartozik, alapterülete 360,93 m<sup>2</sup>.

A szükséges oltóvíz intenzitás 1200 liter/perc. Az oltóvizet 60 percig kell biztosítani.

Az épület oltóvíz igénye 1200 liter/perc x 60 perc = 72 m<sup>3</sup>

A közüzemi hálózati csatlakozási pont kiépítése után, a tűzivíz számára biztonsággal 600 liter/perc vízmennyiség kalkulálható. A többlet vízigény kielégítésére tűzivíz tározó létesítése szükséges.

Épületen belüli kialakítást a vonatkozó épületgépész tervdokumentáció tartalmazza.

### **3.3 Szennyvízelvezetés**

A településen vákuumos szennyvízelvezető hálózat működik. A rendszer hátránya, hogy nehezen bővíthető a kapacitása. A tervezési területen nincs lehetőség csatlakozni a közüzemi szennyvízelvezető hálózathoz. A keletkező kommunális szennyvizet zárt tartályban gyűjteni szükséges, és időközönként szippantással, tengelyen szállítva üríteni kell.

A tervezési területen keletkező szennyvizet a tervezett „SZ” jelű zárt rendszeren keresztül kerülnek elvezetésre.

Várható napi szennyvízmennyiség: 2,394 m<sup>3</sup>/nap,

Várható csúcslefolyás: 1,26 l/s

Épületen belüli kialakítást a vonatkozó épületgépész tervdokumentáció tartalmazza.

### **3.4 Csapadékvíz elvezetés**

A Balatoni úton nincs kiépített csapadékvíz elvezető hálózat. Ennek megfelelően a területre, illetve az épületre hulló csapadékvizek tervezési területen való elhelyezésének lehetőségét vizsgáltuk.

A Geomimo VTT Kft. által készített talajvizsgálati jelentésben foglaltak alapján megállapítható, hogy az épület tetőfelületén, valamint a parkolótér burkolatán keletkező csapadékvizek szikkasztása ingatlanon belül megvalósítható.

A tervezési területen keletkező csapadékvizek a tervezett „CS” jelű zárt rendszeren keresztül kerülnek összegyűjtésre. Az ingatlanon keletkező csapadékvizek a tervezett 1. és 2. szikkasztóbox-mezőkben kerülnek elszikkasztásra.

## 4. HIDROLÓGIAI ÉS HIDRAULIKAI SZÁMÍTÁS

### 4.1. Hidrológia

A keletkező csapadékvíz mennyiségének meghatározása racionális méretezési módszerrel történt. Keresztmetszet méretezésekor a mértékadó csapadékhozam a 4 éves visszatérési idejű 10 perces intenzitású csapadékból került meghatározásra.

A számításoknál az összegyülekezési idővel megegyező csapadékidőtartam került figyelembevételre, mert az adja a legnagyobb árhullámcsúcsot. A számításokat a mellékletek tartalmazzák.

### 4.2. Gravitációs vízszállítás

A csővezetékek szállítási kapacitása a teltszelvényű áramlási középsebesség képletéből került meghatározásra:  $v_T = -2 \times \log \left( \frac{2,51 \times v}{d \times \sqrt{2 \times g \times I \times d}} + \frac{k}{3,71 \times d} \right) \times \sqrt{2 \times g \times I \times d}$ . A csőfal érdességi tényezője műanyag esetében 0,05 és beton esetében 1,0 értékkel került felvételre. Ezen számítás külön nem kerül csatolásra a tervdokumentációhoz, a szükséges részeknél fix értéként kerülnek rögzítésre.



## 5. RÉSZLETES MŰSZAKI TARTALOM

### Tervezett ivóvízvezeték:

**V-1-0: 230 fm Ø110 PE100SDR17 ivóvíz vezeték**

Műtárgyak: 1 db föld feletti kitörésbiztos tűzcsap

**V-1-1: 123 fm Ø90 PE100SDR17 tűzvíz vezeték**

Műtárgyak: 1 db NA80 közterületi elzáró csapszekrényben, beépítési készlettel

1 db 1,55 x 2,30 m egy. vb. vízóra akna

1 db föld feletti kitörésbiztos tűzcsap

Vízóra akna gépészeti szerelvényei:

#### Használati vízvezeték szerelvényei

- 2db NA32 Elzáró szerelvény
- 1 db NA32 Vízóra
- 1 db NA32 Visszacsapó szelep
- 1db NA32 megfúró idom
- 1db 1" leeresztő/mintavevő csap

#### Tűzvíz vezeték szerelvényei

- 2db NA80 tolózár
- 1 db NA80 vízóra
- 1 db NA80 karima közé építhető visszacsapó szelep
- 1db NA80 megfúró idom
- 1db 1" leeresztő/mintavevő csap

**V-1-1-1 243 fm Ø40 PE100SDR17 használati víz vezeték**

-3 fm Ø40 PE100SDR17 épület bekötő vezeték

Műtárgyak: - 1 db NA32 elzáró szerelvény csapszekrényben, beépítési készlettel

- 1 db egy. vb. tűzvíz tározó (HxSZxM) 6,8x3,05x2,05, 42,5m<sup>3</sup> a teljes térfogata.

**Tervezett szennyvízelvezetés:**

**SZ-1-0: 22 fm Ø200 KG-PVC szennyvízcsatorna**

- Kapacitás: 22,4 l/s
- Esés: 3 ‰

**Műtárgyak:**

- 2 db Ø1,0 m egy. vb. akna
- 1 db egy. vb. szennyvíz tározó (HxSZxM) 6,8x3,05x2,05, 42,5m<sup>3</sup> a teljes térfogata.

**Kapcsolódó bekötő vezeték: -2 fm Ø160 KG-PVC vezeték**

**Befogadó: Tervezett egy. vb. szennyvíztároló akna**

**Tervezett csapadékvíz elvezetés:**

**CS-1-0: 114 fm csapadékvízcsatorna, melyből:**

- 77 fm Ø200 KG-PVC
- 21 fm Ø250 KG-PVC
- 16 fm Ø315 KG-PVC
- Kapacitás: 76,4 l/s
- Terhelés: 53,05 l/s
- Esés: 3 ‰

**Műtárgyak:**

- 5 db Ø0,8 m egy. vb. tisztítóakna víznyelős fedlappal Bárczy szűrővel 24l/s kapacitással (BSZ 6050)
- 1 db Ø0,8 m egy. vb. tisztítóakna öntöttvas fedlappal

**Kapcsolódó bekötő vezeték: 3 x ~1 = 3 fm Ø160 KG-PVC vezeték**

**Befogadó: Tervezett 1. szikkasztóbox-mező 378 db Pureco X-box típusú szikkasztóbox 1 rtg.-ben geotextíliába csomagolva**

**CS-1-1: 77 fm Ø250 KG-PVC csapadékvízcsatorna:**

- Kapacitás: 41 l/s
- Terhelés: 30,42 l/s
- Esés: 3 ‰

Műtárgyak: 4 db Ø0,8 m egy. vb. tisztítóakna öntöttvas fedlappal

Befogadó: CS-1-0 j. ág 0+016-os sz.

**CS-2-0: 25 fm mely a következőkből áll:**

- 23 fm Ø200 KG-PVC
- 2 fm Ø250 KG-PVC
- Kapacitás: 41 l/s
- Terhelés: 28,12 l/s
- Esés: 3 ‰

Műtárgyak: 3 db Ø0,8 m egy. vb. tisztítóakna víznyelős fedlappal Bárczy szűrővel  
24l/s kapacitással (BSZ 6050)

Befogadó: Tervezett 2. szikkasztóbox-mező 560 db Pureco X-box típ.  
szikkasztóbox 1 rtg.-ben geotextíliába csomagolva

**CS-2-1: 39 fm Ø200 KG-PVC csapadékvízcsatorna:**

- Kapacitás: 22,4 l/s
- Terhelés: 13,66 l/s
- Esés: 3 ‰

Műtárgyak: 4 db Ø0,8 m egy. vb. tisztítóakna víznyelős fedlappal Bárczy szűrővel 24l/s  
kapacitással (BSZ 6050)

Befogadó: CS-2-0 j. ág 0+002-es sz.

**CS-3-0: 60 fm Ø250 KG-PVC csapadékvízcsatorna**

- Kapacitás: 46,86 l/s
- Terhelés: 43,04 l/s
- Esés: 3 ‰

Műtárgyak: 4 db Ø0,8 m egy. vb. tisztítóakna víznyelős fedlappal Bárczy szűrővel 24l/s kapacitással (BSZ 6050)

Befogadó: Tervezett 2. szikkasztóbox-mező 560 db Pureco X-box típ. szikkasztóbox 1 rtg.-ben geotextíliába csomagolva

**CS-3-1: 39 fm Ø250 KG-PVC csapadékvízcsatorna**

- Kapacitás: 46,86 l/s
- Terhelés: 20,44 l/s
- Esés: 3 ‰

Műtárgyak: 2 db Ø0,8 m egy. vb. tisztítóakna víznyelős fedlappal Bárczy szűrővel 24l/s kapacitással (BSZ 6050)

Befogadó: CS-3-0 j. ág 0+003-as sz.

*A méretek a helyszínen ellenőrizendők.*

## 6. KÖRNYEZETVÉDELEM

A hulladékgazdálkodásról szóló 2012. évi CLXXXV. törvény előírásai szerint a hulladék termelője, birtokosa, a tevékenysége gyakorlása során keletkező, illetőleg más módon a birtokába kerülő hulladékot köteles környezetszennyezést kizáró módon, a veszélyes hulladékoktól elkülönítve gyűjteni, továbbá hasznosításáról vagy ártalmatlanításáról gondoskodni.

Tilos a hulladékot elhagyni, a gyűjtés, begyűjtés, tárolás, lerakás szabályaitól eltérő módon felhalmozni, ellenőrizetlen körülmények között elhelyezni, kezelni.

A tervezett létesítmények létesítése során hulladékok keletkeznek.

A víziépítmények létesítési munkái során építési és bontási munka egyaránt történik.

Az építési és bontási hulladékok kezelésének részletes szabályairól szóló 45/2004 (VII.26.) BM-KvVM együttes rendelet 1. számú melléklete szerint hulladékok mennyiségének megfelelően a rendeletben meghatározott kötelezettségeknek eleget kell tenni.

A kivitelezés során veszélyes hulladék keletkezésével nem kell számolni, amennyiben ilyen mégis keletkezne (pl: olajelfolyás során keletkező olajos föld) azt a fenti jogszabályok szerint maradéktalanul össze kell gyűjteni, át kell adni arra feljogosított átvevőnek.

Kelt.: Debrecen, 2022. 11. 15.

  
Duró János  
víziépítmény tervező  
VZ 09-1107



# **ELŐTERJESZTÉS**

## **12. napirend**





**Sárszentmihály Községi Önkormányzat Képviselő-testületének  
nyílt testületi ülése**

**2023. január 25. szerda**

**ELŐTERJESZTÉS**

*Deviser Zrt. kérelme: új gazdasági terület (Gksz) és védelmi erdő kijelölése*

**Előterjesztő:** Óber Andrea polgármester

**Melléklet:** Deviser Zrt. kérelme

**Tisztelt Képviselő-testület!**

Kérem, vitassuk meg a Deviser Zrt. kérelmét!

*Óber Andrea s.k.  
polgármester*

Sárszentmihály, 2023. január 20.

**HATÁROZATI JAVASLAT**

*Sárszentmihály Községi Önkormányzat Képviselő-testületének  
.../2023.(I.25.) határozata*

*Deviser Zrt. kérelme: új gazdasági terület (Gksz) és védelmi erdő kijelölése*

*Sárszentmihály Községi Önkormányzat Képviselő-testülete ...*

*Felelős: Óber Andrea polgármester*

*Határidő: értelem szerint*



napja  
27 DEC 01  
5231/2022

**Sárszentmihály Községi Önkormányzat**  
Polgármesteri Hivatal  
8143 Sárszentmihály, Fő út 54.

Óber Andrea polgármester



**Tárgy: Új gazdasági terület (Gksz) és védelmi erdő kijelölése**

Tisztelt Polgármester Asszony!

Sárszentmihály Községi Önkormányzat  
Hatás dátuma: 2022. 12. 01.  
Kiadószám: 2022-1/2022  
Előzmény: KUP  
Ügyintéző:

A Deviser Zrt., mint beruházó az alábbi fejlesztési céllal keresi meg a Tisztelt Önkormányzatot:

- társaságunk egy a Sárszentmihály közigazgatási területéhez tartozó külterületi ingatlan gazdasági - kereskedelmi célú hasznosítását kívánja megvalósítani a község településrendezési eszközeinek módosításával (lásd: melléklet)
- településrendezési szerződés keretében vállaljuk, hogy az önkormányzatnak a módosítás kapcsán felmerülő mindennemű költségét társaságunk megtéríti
- a kérelemben javasolt módosítás hatálybalépése esetén 5.000.000.- Ft, azaz ötmillió forint összegű támogatást fizetünk az önkormányzat részére településfejlesztési hozzájárulás jogcímen
- igény esetén a kialakításra kerülő védelmi erdő tulajdonjogát ingyenes átruházzuk az önkormányzatra

Kérem a Tisztelt Polgármester Asszonyt és a Tisztelt Képviselő-testületet, hogy a soron következő képviselő-testületi ülésen kérelmünk támogatásáról és mielőbbi megvalósíthatóságáról döntenek szíveskedjenek.

Budapest, 2022. november 30.

**DEVISER**  
ÜZLETI ÉS MÉRNÖKI TERVEZŐ, TANÁCSADÓ ZRT.  
H-1111 Budapest, Lágymányosi u. 12.  
A.SZ. 25049105-2-43  
Deviser Zrt.  
Patyi Richárd  
vezérigazgató

**DEVISER**

ÜZLETI ÉS MÉRNÖKI TERVEZŐ, TANÁCSADÓ ZRT.

Székhely: H-1111 Budapest Lágymányosi u. 12. Fsz.2.

Adószám:25049105-2-43 Cégjegyzékszám: Fővárosi Törvényszék Cégbírósága 01-10-048238

MKB Bank Nyrt: 10300002-10703626-49020015 E-mail: info@deviser.hu

www.deviser.hu



# SÁRSZENTMIHÁLY

## TERVEZETT ÚJ GAZDASÁGI TERÜLET

### BEMUTATÁSA

**A változással érintett ingatlan címe: Sárszentmihály külterület 0223/88 hrsz.**

**A változással érintett ingatlan területe: 2 ha 6494m<sup>2</sup>**

A kérelmünkben jelölt ingatlan Sárszentmihály keleti részén, a település központjától jelentős távolságra, Székesfehérvár közigazgatási határának közvetlen szomszédságában helyezkedik el. A területet a székesfehérvári Orsovai út – Úrhidai út – 7.sz. (E66) főút határolja.

A Fejér Megyei Kormányhivatal Földhivatali Főosztály – Földhivatali Osztály 10.297.7/2021 számú határozatával telephely létesítése céljából engedélyezte a teljes területre vonatkozóan a végleges más célú hasznosítást.

A terület jelenleg mezőgazdasági hasznosítás alatt áll, Sárszentmihály Község Önkormányzat Képviselő-testületének 12/2015.(VII.16.) önkormányzati rendelete (HÉSZ) alapján Má-1 – Általános mezőgazdasági övezetbe tartozik, melyet Gksz-1 építési övezetre kívánunk módosítani.

#### Hatályos szabályozási terv



## Hatályos településszerkezeti terv



## Hatályos övezeti besorolás és határértékei

### 2. Általános mezőgazdasági övezet beépítési határértékei

1.	A	B	C	D	E	F	G	H	I	
2.	ÖVEZETI BESOROLÁS övezet jele	beépítési mód	A telek				az épület			
3.			legkisebb beépíthető telek		legnagyobb megengedett		legkisebb kötelező	legnagyobb megengedett		
4.			területe	szélessége	beépítés mértéke	terepszint alatti beépítés mértéke	zöldfelületi arány	szintszáma	épület-magassága	
5.	Má-1	szabadon álló	50.000	50	1	0	80	F+T1	7,5	
6.	Má-2	szabadon álló	50.000	50	1	0	80	F+T1	7,5	

## Tervezett övezeti besorolás és határértékei

### 5. Kereskedelmi, szolgáltató gazdasági építési övezet beépítési határértékei

1.	A	B	C	D	E	F	G	H	I	
2.	ÖVEZETI BESOROLÁS építési övezet jele	beépítési mód	az építési telek				az épület			
3.			legkisebb kialakítható		legnagyobb megengedett		legkisebb kötelező	legnagyobb megengedett		
4.			területe	szélessége	beépítés mértéke	terepszint alatti beépítés mértéke	zöldfelületi arány	szintszáma	épület-magassága	
5.	Gksz-1	szabadon álló	2500	10	50	50	25	P+F+I	9	

A terület közvetlen telekhatárán megtalálható minden közművezeték, a 7201. számú útról a közvetlen lehajtás biztosított, a járművekre vonatkozóan súlykorlátozás nincs. A területet több közmű-gerincvezeték keresztezi (3db 20kV-os villany légvezeték és egy nagy-középnomású gázvezeték).

### Közműtérkép



A területet a közművezetékek védőtávolságán kívül nem érinti semmilyen korlátozás, a tervezett módosítás és hasznosítás megvalósítható.

A módosítás kapcsán figyelembe vettük a település biológiai aktivitás érték mutatóját, ezért a terület keleti oldalán, a Székesfehérvárral határos részén kijelölésre került egy EV (védelmi erdő) övezetbe sorolt területrész, amely a változással érintett teljes terület több, mint 15%-a.

A fejlesztés érdekében társaságunk továbbá saját költségén vállalja a területen kialakításra kerülő belső feltáró út kiépítését és a kialakuló telephelyek közművesítését.





# **ELŐTERJESZTÉS**

## **13. napirend**



Sárszentmihály Községi Önkormányzat Képviselő-testületének  
nyílt testületi ülése

2023. január 25. szerda

ELŐTERJESZTÉS

*Maradványvagyon-Hasznosító Zrt megkeresése az ingatlan tulajdonba adása végett (hrsz 141/24 kivett saját használatú út: tulajdonos Magyar Állam (földrendezés)*

**Előterjesztő:** Óber Andrea polgármester

**Melléklet:** *MVH tájékoztató: az állami tulajdonú ingatlanok és ingóságok tulajdonjogának helyi önkormányzatok részére történő – az MVH Zrt. által bonyolított – ingyenes átruházásával kapcsolatos tájékoztatás*

HATÁROZATI JAVASLAT

*Sárszentmihály Községi Önkormányzat Képviselő-testületének  
.../2023.(I.25.) határozata*

*Maradványvagyon-Hasznosító Zrt megkeresése a 141/24 hrsz-ú ingatlan tulajdonba adása  
végett*

1. *Sárszentmihály Községi Önkormányzat Képviselő-testülete a nemzeti vagyonról szóló 2011. évi CXCVI. törvény 13. §-ában foglaltak, valamint az állami vagyonról szóló 2007. évi CVI. törvény 42/O. § (1) bekezdésének a) pontja alapján a Maradványvagyon-hasznosító Zrt-nél kezdeményezi és kérelmezi a Magyar Állam tulajdonában (és a ..... vagyonkezelésében) lévő Sárszentmihály, Névtelen utca 141/24 helyrajzi számon felvett, belterület, kivett saját használatú út megnevezésű, 3548 m<sup>2</sup> területű ingatlan 1/1 tulajdoni hányadának ingyenes önkormányzati tulajdonba adását.*
2. *Az ingatlant az Önkormányzat a Magyarország helyi önkormányzatairól szóló 2011. CLXXXIX. törvény 13. § (1) bekezdés 2.) pontjában / pontjaiban meghatározott ..... feladatainak ellátása érdekében kívánja tulajdonba venni és kerékpár út tervezése és építése célra kívánja felhasználni.*
3. *Sárszentmihály Községi Önkormányzat vállalja a tulajdonba adás érdekében felmerülő költségek – ideértve a művelési ág szükséges megváltoztatásának, ingóság elszállításának költségét – megtérítését.*
4. *Az igényelt ingatlan nem áll (örökségvédelmi / természetvédelmi / helyi / Natura 2000) védettség alatt.*
5. *A Képviselő-testület felhatalmazza a polgármestert, hogy a Sárszentmihály, Névtelen utca 141/24 hrsz.-ú ingatlan ingyenes önkormányzati tulajdonba adásával kapcsolatos*

eljárás során az MVH Zrt. felé teljes jogkörben eljárjon, és valamennyi nyilatkozatot megtegyen.

6. A Képviselő-testület felhatalmazza a polgármestert, hogy a Sárszentmihály, Névtelen utca 141/24 hrsz.-ú ingatlan ingyenes önkormányzati tulajdonba adására vonatkozó megállapodást aláírja.

Erről értesülnek:

K.m.f.

/: Óber Andrea :/  
polgármester

/: Dr. Nagy Ildikó :/  
jegyző

A kivonat hiteles:

Sárszentmihály, 2023. január \_\_\_\_

TERVEZET



Fejér Vármegyei Kormányhivatal  
Székesfehérvár Levelezési cím: 8000 Székesfehérvár, Kégl Gy. u. 1.

Oldal: 1/2

**E-hiteles tulajdoni lap - Szemle másolat**

Megrendelés szám: 30005/3388/2023

2023.01.13

**SÁRSZENTMIHÁLY**

Szektor: 16

Belterület 141/24 helyrajzi szám

8143 SÁRSZENTMIHÁLY Névtelen utca 141/24 HRSZ. "felülvizsgálat alatt"

**I R É S Z**

1. Az ingatlan adatai:

alrészlet adatok művelési ág/kivett megnevezés/	min.o	terület ha m2	kat.t.jöv. k.fill.	alosztály adatok ter. kat.jöv. ha m2 k.fill
--	-------	------------------	-----------------------	---

. Kivett saját használatú út	0	3548	0.00	
------------------------------	---	------	------	--

**II R É S Z**

6. tulajdoni hányad: 1/1

bejegyző határozat, érkezési idő: 54597/2022.08.22

eredeti határozat: 36666/2010/2009.12.23

jogcím: földrendezés 36666/2010/2009.12.23

jogállás: tulajdonos

név: MAGYAR ÁLLAM

cím: -

7. hányad: 1/1

bejegyző határozat, érkezési idő: 54597/2022.08.22

jogcím: - 2007. évi CVI. törvény 3. § (1a) bekezdés

jogállás: tulajdonosi jogokat gyakorló szervezet

név: MARADVÁNYVAGYON-HASZNOSÍTÓ ZÁRTKÖRŰEN MŰKÖDŐ RÉSZVÉNYTÁRSASÁG

cím: 1122 BUDAPEST XII.KER. Városmajor utca 35

törzsszám: 27429589

**III R É S Z**

1. bejegyző határozat, érkezési idő: 39451/2008.2007.12.05

Vezetékjog az okirat és vázrajz szerinti tartalommal.

/HBGY-1464-1/2003. VGY-62/1976./.

jogosult:

név: E.ON ÉSZAK-DUNÁNTÚLI ÁRAMHÁLÓZATI ZÁRTKÖRŰEN MŰKÖDŐ RÉSZVÉNYTÁRSASÁG törzsszám:

10741980

cím : 9027 GYŐR Kandó Kálmán utca 11-13

2. bejegyző határozat, érkezési idő: 58392/2/2013.07.15

Vezetékjog

A FES-01/2302-3/2013 számú határozat és vázrajz szerinti tartalommal 957 m2 területre a Sárszentmihály + Sárpenetele elnevezésű, fennálló 0.4 kV-os légvezetékes és földkábeles közcélú hálózatra;

jogosult:

név: E.ON ÉSZAK-DUNÁNTÚLI ÁRAMHÁLÓZATI ZÁRTKÖRŰEN MŰKÖDŐ RÉSZVÉNYTÁRSASÁG törzsszám:

10741980

cím : 9027 GYŐR Kandó Kálmán utca 11-13

Folytatás a következő lapon

Fejér Vármegyei Kormányhivatal

Székesfehérvár Levelezési cím: 8000 Székesfehérvár, Kégl Gy. u. 1.

Oldal: 2/2

**E-hiteles tulajdoni lap - Szemle másolat**

Megrendelés szám:30005/3388/2023

2023.01.13

**SÁRSZENTMIHÁLY**

Szektor: 16

**Belterület 141/24 helyrajzi szám**

---

**Folytatás az előző lapról**

Az E-hiteles tulajdoni lap másolat tartalma a kiadást megelőző napig megegyezik az ingatlan-nyilvántartásban szereplő adatokkal. A szemle másolat a fennálló bejegyzéseket, a teljes másolat valamennyi bejegyzést tartalmazza. Ez az elektronikus dokumentum kinyomtatva nem minősül hiteles bizonyító erejű dokumentumnak. Ez a tulajdoni lap közigazgatási hatósági eljárás céljából került kiadásra. Másra nem használható.

---

**TULAJDONI LAP VÉGE**

0184/1 és 0179/1 hrsz

Üdvözzel:

**Fekete Zoltán**



Megaroad Kft.

8000 Székesfehérvár,

Kriványi u. 10.

[info@megaroad.hu](mailto:info@megaroad.hu)

+36 30 534 1022

Szia Andi!

Utánajártam ennek az ingatlannak és a tulajdon szereplő Maradványvagyon-hasznosító Zrt-nek.

Ha minden igaz, akkor ingyen meg tudjátok kapni az ingatlan tulajdonjogát. ☺

A honlapjukon erről részletes tájékoztató áll rendelkezésre. Nézzétek át kérlek, mert úgy látom, hogy igényelni kell, amihez egy testületi döntésre van szükség.

A tájékoztatót az alábbi linken találod:

<https://mvhzrt.hu/wp-content/uploads/2022/05/TAJEKOZTATO-Onkormanyzatok-reszere.pdf>

Határozat minta is van fent a neten:

<https://mvhzrt.hu/ingyenes-tulajdonba-adas/>

Hétfőn nézzétek meg kérlek!

Üdv:

Zoli





---

# TÁJÉKOZTATÓ

---

AZ ÁLLAMI TULAJDONÚ INGATLANOK ÉS INGÓSÁGOK  
TULAJDONJOGÁNAK HELYI ÖNKORMÁNYZATOK RÉSZÉRE  
TÖRTÉNŐ - AZ MVH ZRT. ÁLTAL BONYOLÍTOTT - INGYENES  
ÁTRUHÁZÁSÁVAL KAPCSOLATOS TÁJÉKOZTATÁS



MVH

Maradványvagyon-hasznosító Zrt.

## A FŐBB VONATKOZÓ JOGSZABÁLYOK

Az állami vagyonnal való fenntartható gazdálkodás megteremtése érdekében az egyes vagyongazdálkodást érintő törvények módosításáról, valamint egyéb vagyongazdálkodási rendelkezésekről szóló 2021. évi LXXXIV. törvény 2022. január 1. napján történő hatályba lépéssel módosította az állami vagyonról szóló 2007. évi CVI. törvényt, és – többek között – rendelkezett arról, hogy a korábban az MNV Zrt. tulajdonosi joggyakorlása alá tartozó vagyonelemek közül **egyes ingatlanok tekintetében** az államot megillető tulajdonosi jogok és kötelezettségek összességét **2022. január 1. napjától az MVH Zrt. gyakorolja.**



A nemzeti vagyonról szóló 2011. évi CXCVI törvény (továbbiakban: Nvtv.) 13. §-a és az állami vagyonról szóló 2007. évi CVI. törvény (továbbiakban: Vtv.) 42/O. § (1) bekezdésének a) pontja alapján a kivezetésre szánt állami vagyon tulajdonjogát az MVH Zrt. ingyenesen átruházhatja helyi önkormányzat javára. A tulajdonjog átruházásának részletes szabályait az állami vagyonnal való gazdálkodásról szóló 254/2007. (X. 4.) Korm. rendelet (a továbbiakban: Vhr.) tartalmazza.

## A KÉRELEM BENYÚJTÁSA

A Vhr. 2/R. (1) bekezdése értelmében a kivezetésre szánt állami vagyon körébe tartozó vagyonelem tulajdonjogának ingyenes átadására vonatkozó kezdeményezést az **MVH Zrt-hez írásban** – ideértve az elektronikus úton benyújtott kezdeményezést is - **szükséges benyújtani.**

A kérelem MVH Zrt. részére történő benyújtására lehetőség van postai úton (cím: 1539 Budapest, Postafiók 655.) vagy elektronikus úton az info@mvhzrt.hu e-mail címen keresztül.

## A KÉRELEM KÖTELEZŐ ALAKI-TARTALMI KELLÉKEI

A Vhr. 2/R. § (2) bekezdése értelmében az ingyenes önkormányzati tulajdonba adási **kérelemnek az alábbiakat kell tartalmaznia**, illetve ahhoz csatolni szükséges:

- a) a tulajdonba adásra vonatkozó igényt, megjelölve a felhasználási célt, a segített feladatot,
- b) a kezdeményező nyilatkozatát arról, hogy vállalja a tulajdonjog átruházása érdekében felmerülő közvetlen költségek - ideértve a művelési ág szükséges megváltoztatásának, ingóság elszállításának költségét - megtérítését,
- c) védettség (különösen örökségvédelmi, védett természeti terület, valamint európai közösségi jelentőségű természetvédelmi rendeltetésű terület, azaz Natura 2000) fennállása esetén az ahhoz kapcsolódó kötelezettségek vállalását,
- d) helyi önkormányzat kezdeményezése esetén a képviselő-testület (közgyűlés) határozatát, amely az állami vagyon igényléséről hozott döntést tartalmazza.

A fentieket a **képviselő-testületi határozatba** szükséges foglalni, amelynek az állami vagyon igényléséről szóló döntés mellett fel kell hatalmazni a helyi önkormányzat képviselőjét, hogy az egyes jognyilatkozatokat az ingyenes tulajdonba adással kapcsolatos eljárás során megtegye.

A képviselő-testületi határozat lehetséges - de formailag nem kötelező - mintája letölthető az mvhzrt.hu oldalon.

## AZ ELJÁRÁS LEFOLYTATÁSA

A Vhr. 2/R. § (3) bekezdés értelmében a kezdeményezés beérkezését követően az **MVH Zrt. megvizsgálja a kezdeményezést**, amelynek keretében:

- a) ellenőrzi annak alaki megfelelőségét, az előírt mellékletek meglétét,
- b) megvizsgálja, hogy az érintett vagyonelem a kivezetésre szánt állami vagyon körébe tartozik-e,
- c) megvizsgálja, hogy az igényelt vagyonelem tulajdoni viszonyai rendezettek-e, és ingatlan esetében azt az ingatlan-nyilvántartás a valóságos helyzetnek megfelelően tünteti-e fel,
- d) megvizsgálja, hogy nem áll-e fenn valamely, a tulajdonjog átruházását vagy a kérelmező általi megszerzését kizáró vagy korlátozó feltétel, és
- e) megvizsgálja, hogy az érintett vagyonelem vonatkozásában érkezett-e további kezdeményezés és az összhangban áll-e az MVH vagyonelem vonatkozásában tervezett intézkedéseivel.

Ha a kezdeményezés **a jogszabályi feltételeknek nem felel meg**, az MVH Zrt. erről az önkormányzatot értesíti, és - amennyiben erre lehetőség van - felhívja a szükséges hiányosságok pótlására vagy/és a kérelem kiegészítésére.

Amennyiben a kezdeményezés **a jogszabályi feltételeknek megfelel**, az MVH Zrt. a tulajdonba adási kérelem és az érintett vagyonelem egyedi jellemzőinek vizsgálata alapján meghatározza az ingyenes tulajdonba adáshoz szükséges további iratok, engedélyek körét, és közvetlenül intézkedik azok beszerzése érdekében, illetve erre felhívja az önkormányzatot.

## DÖNTÉSHOZATAL, ELUTASÍTÁS LEHETŐSÉGE

A Vhr. 2/R. § (5) bekezdése alapján a kezdeményezést az MVH Zrt. elutasítja, ha:

- a) az nem felel meg a jogszabályban előírt követelményeknek,
- b) a jogosulttal szemben kizáró ok áll fenn,
- c) a jogosult kérelmét - más, a Vtv. 42/O. § (1) bekezdése szerinti jogosult kezdeményezésére tekintettel - nem támogatja, vagy
- d) az adott vagyonelem tekintetében - a 2/D. § (1) bekezdésében foglaltakra is figyelemmel - egyéb kivezetési módot támogat.

Fontos kiemelni tehát, hogy amennyiben az MVH Zrt. az érintett vagyonelemet – állami vagyongazdálkodási szempontokra figyelemmel – értékesíteni kívánja, úgy az ingyenes tulajdonba adásra irányuló kezdeményezést – az értékesítés megkísérlésére tekintettel – az MVH Zrt. elutasíthatja.

**Az MVH Zrt. a vizsgálat eredményéről írásban tájékoztatja a kezdeményezőt.**

## KIVONAT

... (Község / Város / Megyei Jogú Város) Önkormányzatának ... ..-i ülésének jegyzőkönyvéből

.../... . (... ..) **Kt. / Kgy. számú határozat**

1. ... (Község / Város / Megyei Jogú Város) Önkormányzatának *Képviselő-testülete / Közgyűlése* a nemzeti vagyonról szóló 2011. évi CXCVI. törvény 13. §-ában foglaltak valamint az állami vagyonról szóló 2007. évi CVI. törvény 42/O. § (1) bekezdésének a) pontja alapján a Maradványvagyon-hasznosító Zrt-nél kezdeményezi és kérelmezi a Magyar Állam tulajdonában (és a ..... *vagyonkezelésében*) lévő .....(település, cím) ..... helyrajzi számon felvett, ..... megnevezésű, ..... területű ingatlan .../... tulajdoni hányadának ingyenes önkormányzati tulajdonba adását.
2. Az ingatlant az Önkormányzat a Magyarország helyi önkormányzatairól szóló 2011. CLXXXIX. törvény 13. § (1) bekezdés ... .) *pontjában / pontjaiban* meghatározott ..... feladatainak ellátása érdekében kívánja tulajdonba venni és ..... célra kívánja felhasználni.

*konkrét felhasználási cél meghatározása:*

*pl. helytörténeti gyűjtemény elhelyezése és működtetése céljára kívánja felhasználni / az Önkormányzat parkolás, illetve gyalogosforgalom lehetőségét kívánja biztosítani a területen. Az ingatlan természetben jelenleg is közterületként funkcionál. / önkormányzati bérlakásként kívánja használni. / a település területén hajléktalanná vált személyek ellátásának és rehabilitációjának, valamint a hajléktalanná válás megelőzésének biztosítására kívánja használni. / a szociálisan rászorult személyek lakáshoz jutásának elősegítése céljára kívánja használni. / önkormányzati irodák, tervtár kialakítása céljára kívánja felhasználni. / szabadidő parkot kíván kialakítani a területen. / az ingatlan mellett lévő út szélesítése, az út mellett szikkasztó árok kiépítése, valamint közterület, közpark, piac kialakítása céljára kívánja használni. / stb.*

(Megjegyzés: a Mötv-n kívül más jogszabályra való hivatkozás is elfogadható, amennyiben az rögzíti az Önkormányzat kötelezően ellátandó feladatát, amelynek elősegítésére igénylik az ingatlant. **A felhasználási célt pontosan, a segítő feladattól elkülönítve kell meghatározni.**)

(ingatlan igénylése esetén)

3. ... (Község / Város / Megyei Jogú Város) Önkormányzata vállalja a tulajdonba adás érdekében felmerülő költségek – ideértve a művelési ág szükséges megváltoztatásának, ingóság elszállításának költségét – megtérítését.
4. Az igényelt ingatlan nem áll (örökségvédelmi / természetvédelmi / helyi / Natura 2000) védettség alatt.

vagy

Az Önkormányzat tudomással bír arról, hogy az igényelt ingatlan (örökségvédelmi / természetvédelmi / helyi / Natura 2000) védettség alatt áll, és az ingatlan önkormányzati tulajdonba kerülése esetén vállalja az ehhez kapcsolódó kötelezettségek megtartását és teljesítését.

5. A Képviselő-testület felhatalmazza a polgármestert, hogy a .....(település, cím) ..... hrsz.-ú ingatlan ingyenes önkormányzati tulajdonba adásával kapcsolatos eljárás során az MVH Zrt. felé teljes jogkörben eljárjon, és valamennyi nyilatkozatot megtegyen.
6. A Képviselő-testület felhatalmazza a polgármestert, hogy a .....(település, cím) ..... hrsz.-ú ingatlan ingyenes önkormányzati tulajdonba adására vonatkozó megállapodást aláírja.

Erről értesülnek:

K.m.f.

polgármester

jegyző

A kivonat hiteles:

(dátum)

(Amennyiben a testületi döntés a jogszabályban előírt alaki-tartalmi kellékeknek megfelel, úgy az természetesen más tartalommal és formában is meghozható! A tulajdonba adás érdekében felmerülő költség az értékbecslés díja is!)